







OH-4575 用 サイド巻き上げセット 組み立て手引き

2019/04

梱包品一式		※ 組み立て作業前に、部品を一通り確認ください。	
	1 set	パイプハウス用サイド巻き上げ機 くるファミ50	1 枚
	1本	巻き上げ機用ガイドパイプ 22.2φ×0.9×186cm プレス加工	1本
	1個	22.2φ用頭キャップ	2本
	3本	ビニール巻き上げ用直管パイプ 19.1φ×1.2×206cm ダエンスエジ加工	2個
	1本	ビニール巻き上げ用直管パイプ 19.1φ×1.2×100cm ダエンスエジ加工	6個
	18	25φ用パッカー 本体&ビニール用	3本
	13	19φ用パッカー 巻き上げパイプ&ビニール	

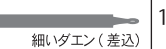
必要な工具を準備する。



軍手 (作業) ハンマー (部品取り付け) プライヤー (部品取り付け) マジック (パイプ印付け用) カッター (バンドカット) 突き棒 (穴あけ)

※ 天井ビニールの、横かぶり部分を、捲り上げて作業してください
 ※ サイド巻き上げセットは、Rバンド(ハウスバンド)の内側になります。

- ① 換気穴の部分を切り取る (赤点線部分) ※防虫網を設置の方は別紙を参照ください※
- 前後3本目のパイプ(約前後1m部分)、横通しパイプから下に約10cmの位置に、約105cm×540cmの長方形を枠取りし(赤点線部分)、25φパッカーで3方を囲うように固定した後、枠を切り取ります。

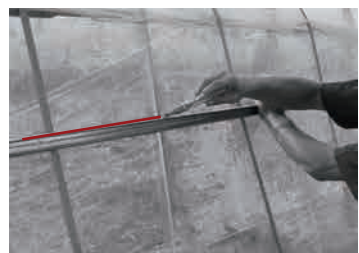
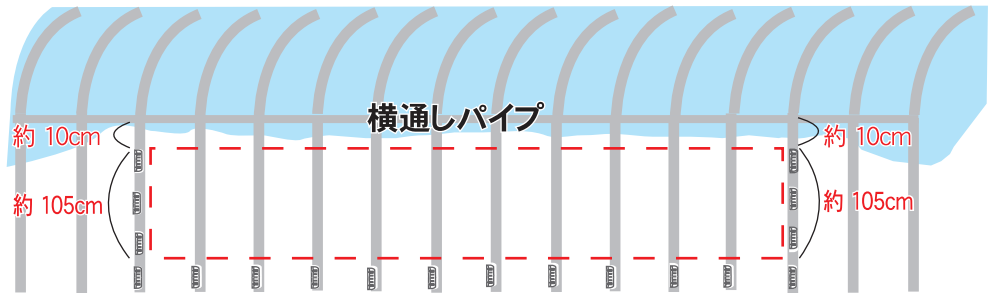

枠取りの線引き時に、ビニバーを利用すると、書きやすいです。

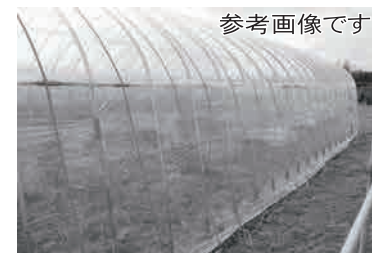

パッカーで、枠を囲うように、横、下側を留めていきます。

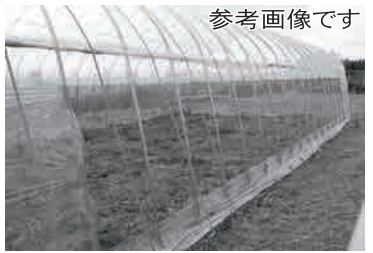

カッター等で、切り抜きます。怪我等に、ご注意ください。

- ② ビニバーを組み立てる。
- 継手に半分ずつ差込み繋げる。ビニバー 200cm + ビニバー 220cm + ビニバー 200cm = 全長 6.2m

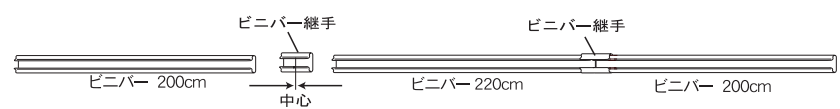

- ③ ビニバーを取り付ける。 ※防虫網を設置の方は別紙を参照ください※
- カットしたビニール 105cmの、上 6cm部分にビニバーを取り付けます。ビニバーは前後3本目の脚パイプより35cmづつ、飛び出した形になります。
 - の位置にクランプを入れ込み固定し、ビニバー 620cmを取り付けてください。
※中央部のクランプで、固定しにくい箇所は、別の位置で構いません。

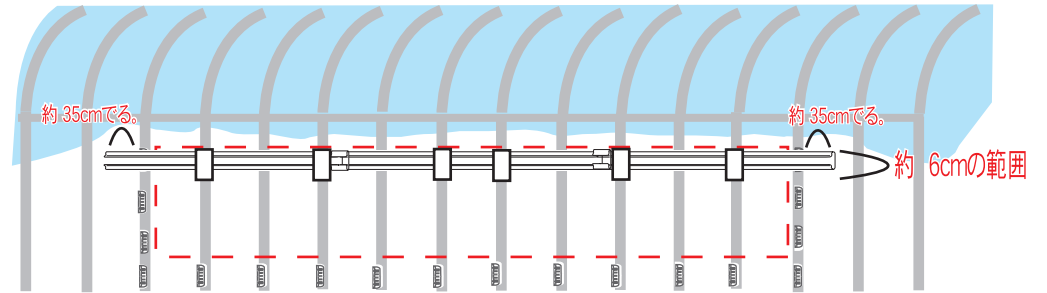

クランプと、ビニバーの取り付け方法

クランプをパイプに取り付け、ビニバーを斜めに傾け①②の順で差し込んでいきます。 くさびを打ち込む

外側からの図



- ④ ビニールを取り付ける。
- ビニバーに、巻き上げ用ビニールをあてがい、スプリングを使い固定していきます。(スプリングは、両サイド(ビニールハウス前後方面)から、はめ込んでいきます。)
 - ※ 天井ビニールの、横かぶり部分を元通りに直し、一緒にはめ込んでもかまいません。

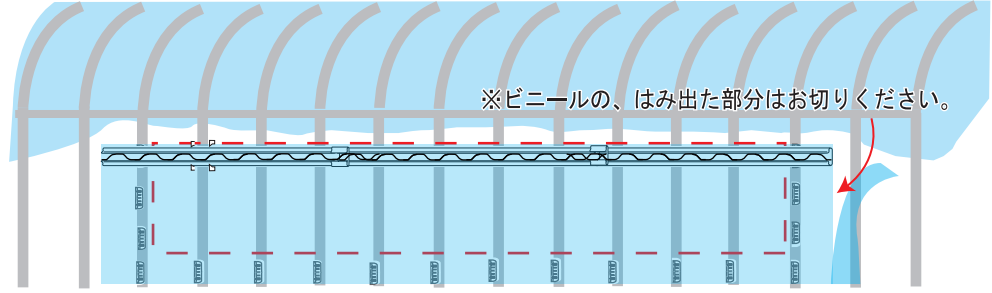

①

スプリングを斜めに引っ張る感じで、ビニバーにはめこんでいきます。

②

スプリングは、ハウスの前後から、中央にはめこんでいきます。

③

スプリングが交わる場所は重ねて止める



⑤ ビニール巻き上げ用直管パイプ（ダエンスエジ加工）を繋ぐ。（2.06m×3本+1m=約7m）

※ 6cm部分は、差込む部分になります。

- ・ 細いダエンが差し込み部分、太いダエンが受け口になります。巻き上げ機は、細いダエン側に取り付けます。太いダエン側には取り付けられません。

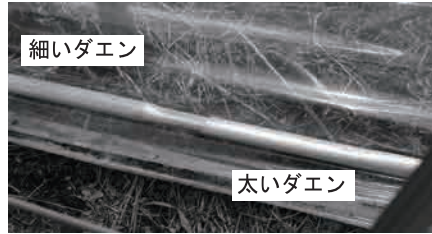

※巻き上げ機を設置する位置をきめ、パイプを組んでください。



⑥ 巻き上げ機のパイプの取り付け

- ・ 繋いだ巻き上げ用直管パイプに、巻き上げ用ビニールを巻きつける感じで、19φ用パッカーを使い固定します。

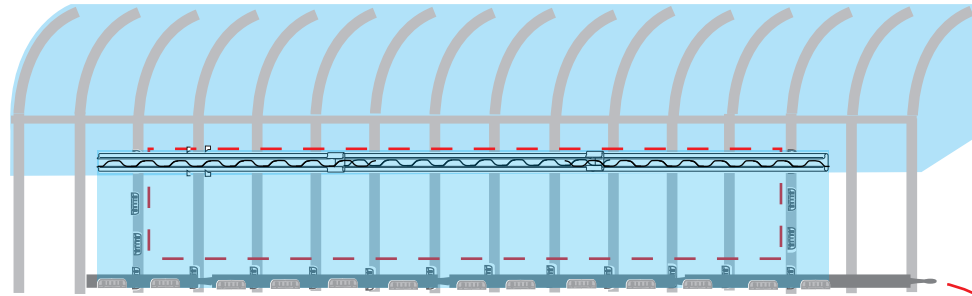

ビニールを外側より、巻きつけてパッカーを取りつける。



巻き上げパイプ取り付け

巻き上げパイプの取り付け位置は、巻き上げ機を取りつける方（細いダエンの方）が先頭の脚パイプより、若干出る感じで取り付けます。



⑦ 巻き上げ機の取り付け

- ・ 22.2φガイドパイプを建て、巻き上げ機を通し、巻き上げ用直管パイプを取り付けます。

※ ガイドパイプは、ビニールハウスの前面（後面）に建てる感じになります。

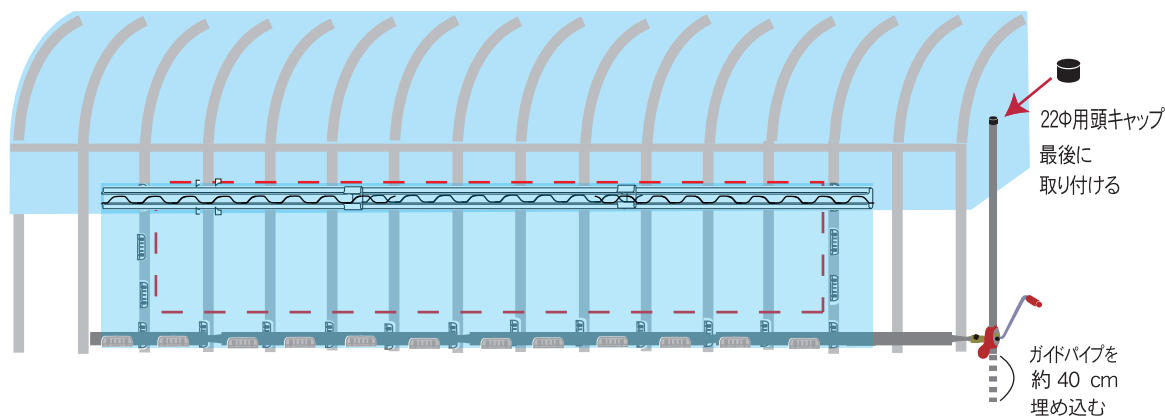

巻き上げ機を仮組し、ガイドパイプの、設置位置をきめます。棒などを差して、地面に印付けしてください。

巻き上げ機の仮組をはずし穴をあけ、22.2φガイドパイプを40cmほど埋め込みます。

巻き上げ機を埋め込んだガイドパイプに通します。その後、巻き上げパイプのスエジ部分を差し込み、挟み込むようにネジ止めし固定します。

- ・ 22φガイドパイプに、頭キャップを取り付けます。



参考画像です

巻き上げ機と、巻き上げパイプを使うことで労力をかけずに、換気できます。

巻き上げは、上下にスムーズに動きます。巻き上げた状態で、手を離しても、固定されています。



参考画像です



参考画像です

好評販売中



大型トンネルセット
トンネルアーチ 2110 2310



ハウス内で設置すれば本格農業仕様の、2重ハウスとして、活用できます。



OH-4575

①換気穴の部分を切り取る。

(側幕ビニールは長方形に切り抜かず、下方まで切り取ります。)

* 防虫網を張っていると、脚パイプ下部に固定するパッカーの取り付けが困難のため。

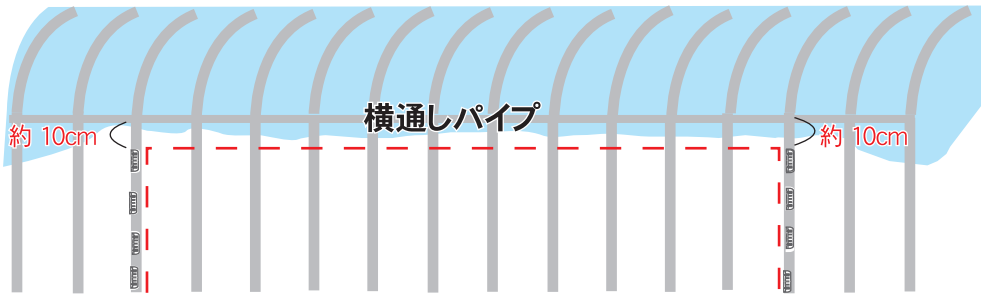

③ビニバーを取り付ける。

* 取り付け位置、寸法に、変わりはありません。*

* クランプの取り付け位置の防虫網に、クランプの4本爪差込み部が通る様に、切り目をいれて、クランプを差込み、取り付けてください。

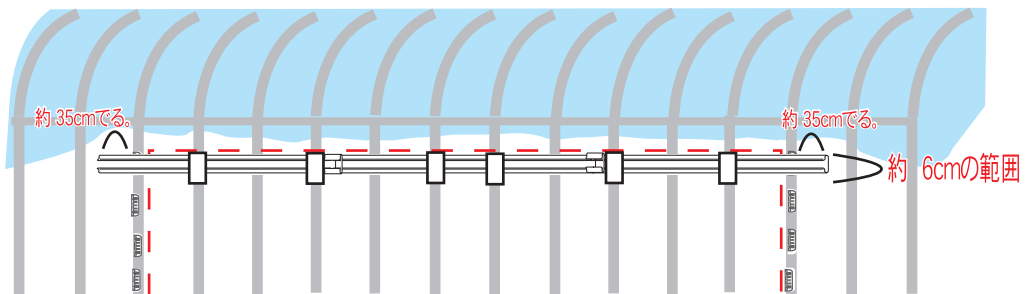

クランプと、ビニバーの取り付け方法

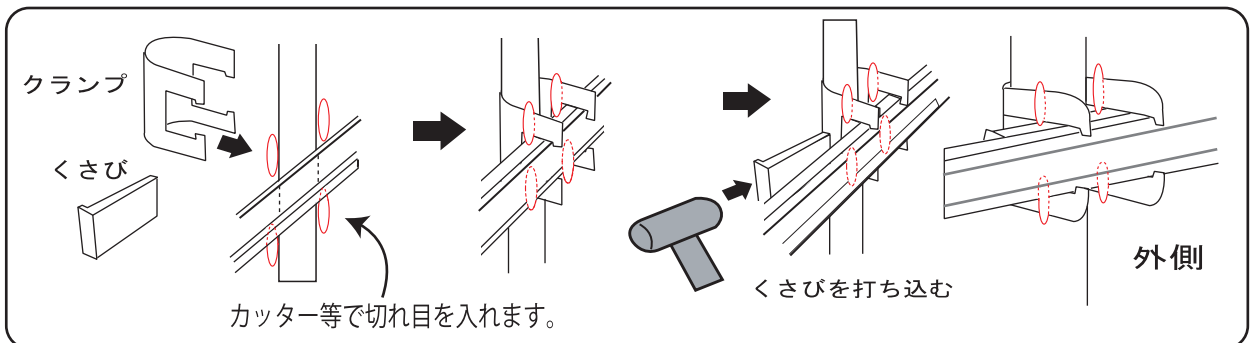

* クランプの4本爪差込み部が、突きでるように防虫網に切れ目を入れます。*