

**TEIJIN**

Human Chemistry, Human Solutions



**TEIJIN TENT**  
**AWNING GUIDE BOOK**

**2023 >>>**

*New Normal*



————— 日常を取りもどすために —————

人と人が集い、心の会話を楽しむ  
そんな心地いい空間を創造し提供します

世界は今大きな転換期を迎え、今までの常識では計り知れないほど先行きが不透明になっています。この時代であるからこそ、人と人との信頼を深めるコミュニケーション = 真の対話が不可欠なのです。

私たちの商品、オーニング・パラソルは単なる日除けのための商品ではなく、その下で全ての方々の集いの場 = コミュニティ空間の場となり、人との繋がりを深め、より大きな信頼の輪を広げ、お客さまの目線で考え行動し、モノづくり、コトづくりへの支援・サポートが私たちの使命です。

————— 帝人フロンティア株式会社 —————

“choose from the colors”

色から選ぶ

オーニングやシェード商品の「色」を選ばれる際にお店やブランドなど指定された色目から選ばれることが多く、そのご要望に応えるために今回新たにご希望の色を選びやすい“色から選ぶ”色相別一覧表を設けましたので是非ご活用ください。  
詳しくはホームページ(下記QRコード)をご覧ください。



※マンセル値は各商品の詳細ページをご覧ください。

“色から選ぶ” 情報

〈カラー表示の見方〉



色見本

TSA15 \_\_\_\_\_ 品 番  
Together. II \_\_\_\_\_ 生地名  
P.11 \_\_\_\_\_ 掲載頁

# 色から選ぶ “choose from the colors”

## White ~ Black & Silver · Gold

## Greige ~ Brown

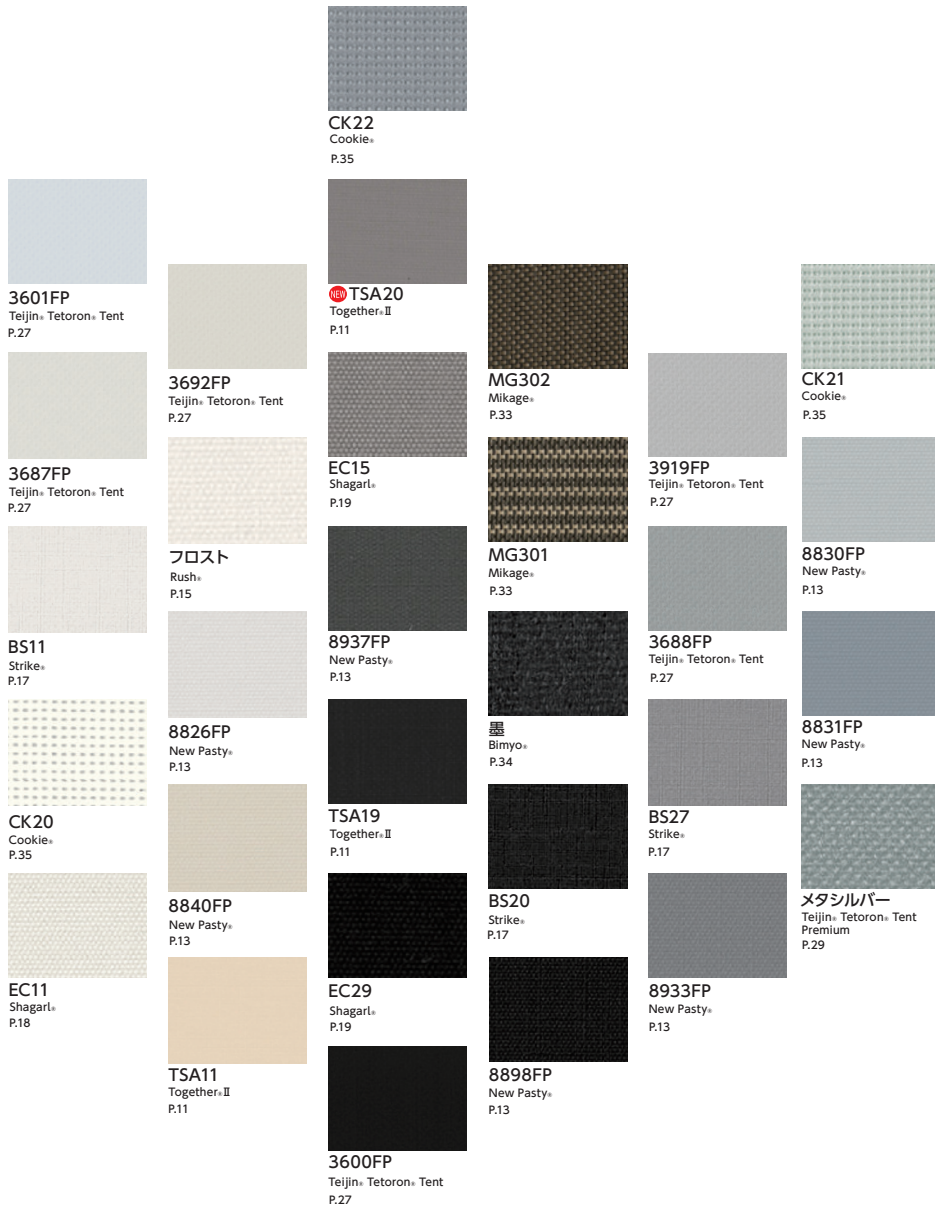









※色目は印刷のため現物の色目とは異なりますので、予めご了承ください。現物の色目は各商品ページをご確認ください。

# Red ~ Pink

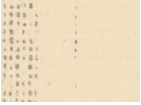
# Orange ~ Yellow

# Green

 TSA15 Together. II P.11	 8934FP New Pasty® P.13	 3663FP Teijin® Tetoron® Tent P.26	 8896FP New Pasty® P.12
 EC19 Shagari® P.18	 8881FP New Pasty® P.12	 3902FP Teijin® Tetoron® Tent P.26	 8899FP New Pasty® P.13
 3683FP Teijin® Tetoron® Tent P.26	 BS16 Strike® P.17	 8880FP New Pasty® P.12	 8944FP New Pasty® P.12
 メタレッド Teijin® Tetoron® Tent Premium P.29	 3916FP Teijin® Tetoron® Tent P.26	 CK24 Cookie® P.35	 8935FP New Pasty® P.12
 EC17 Shagari® P.18	 3971FP Teijin® Tetoron® Tent P.27	 MG103 Mikage® P.33	 TSA16 Together. II P.11
 EC18 Shagari® P.18	 3682FP Teijin® Tetoron® Tent P.26	 CK25 Cookie® P.35	 BS24 Strike® P.17
		 MG304 Mikage® P.33	 3971FP Teijin® Tetoron® Tent P.27
		 8940FP New Pasty® P.12	 EC34 Shagari® P.18
			 3911FP Teijin® Tetoron® Tent P.26

 TSA22 Together. II P.11	 3921FP Teijin® Tetoron® Tent P.26	 MG501 Mikage® P.33	 8931FP New Pasty® P.12
 8899FP New Pasty® P.13	 8837FP New Pasty® P.12	 縞 Bimyo® P.34	 8883FP New Pasty® P.12
 CK23 Cookie® P.35	 EC36 Shagari® P.18	 CK11 Cookie® P.35	 8883FP New Pasty® P.12
 BS22 Strike® P.17	 3920FP Teijin® Tetoron® Tent P.26	 MG102 marigold P.33	 BS21 Strike® P.17
 3922FP Teijin® Tetoron® Tent P.26	 8892FP New Pasty® P.12	 3678FP Teijin® Tetoron® Tent P.26	 3603FP Teijin® Tetoron® Tent P.26
 3662FP Teijin® Tetoron® Tent P.26	 3907FP Teijin® Tetoron® Tent P.26	 8897FP New Pasty® P.12	 3680FP Teijin® Tetoron® Tent P.26
 EC20 Shagari® P.18	 メタオレンジ Teijin® Tetoron® Tent Premium P.29	 BS12 Strike® P.17	 EC16 Shagari® P.18
 8930FP New Pasty® P.12		 EC13 Shagari® P.18	

# Blue · Navy

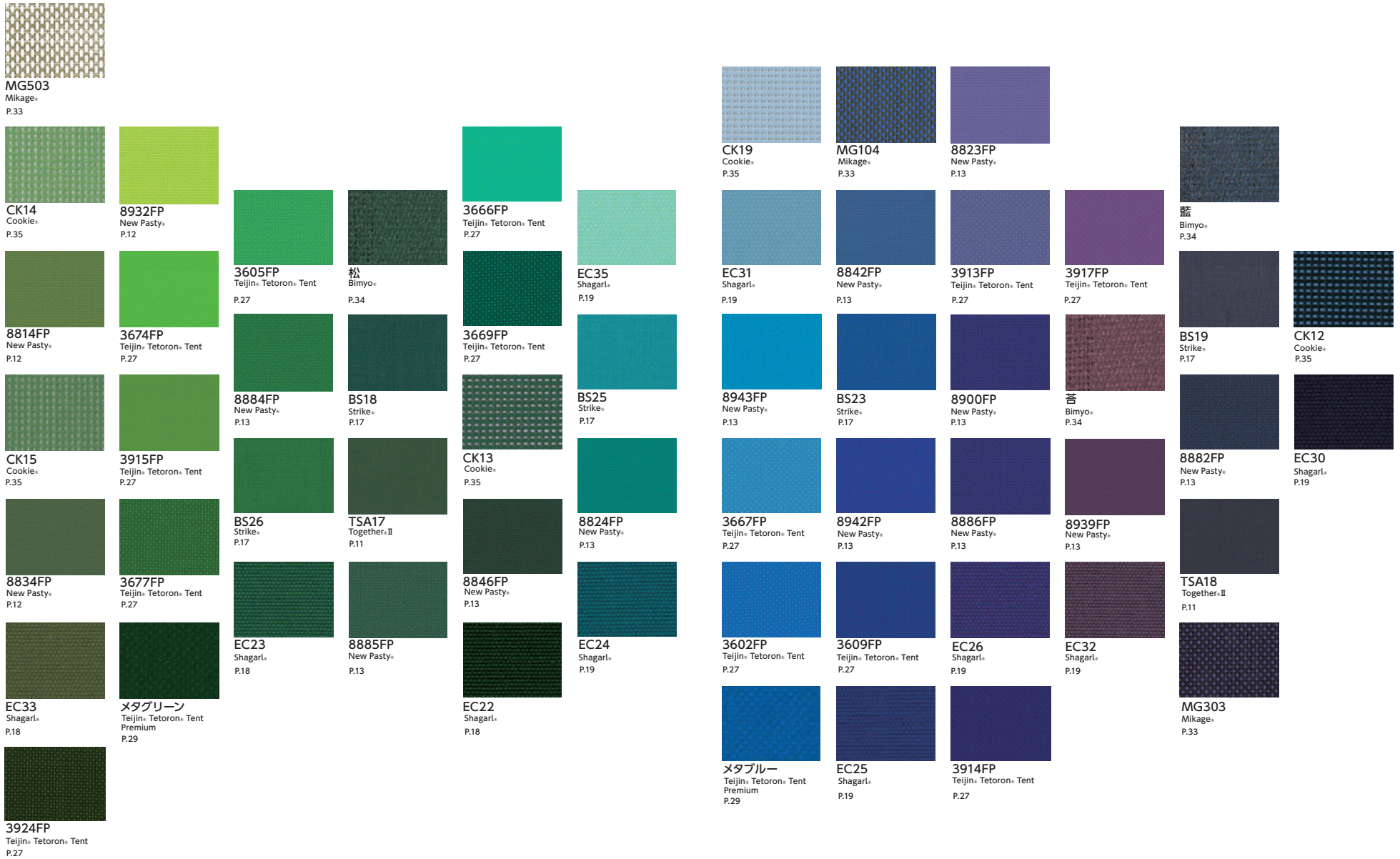

※色目は印刷のため現物の色目とは異なりますので、予めご了承ください。現物の色目は各商品ページをご確認ください。

■商品一覧

表面意匠	商品名	特長	材質	表面処理	機能・性能	ページ	
縦断テント	マット(しゃ消)タイプ	トウギャザー®II(遮熱) TOGETHER. II	生地表面を布目調、裏面をコットンライクにし、高い意匠性かつ遮熱性能を持ったテント 12色	基布：ポリエステル 表裏面：塩化ビニル樹脂	フッ素樹脂コート加工		P.10-11
		ニュー パスティ® New Pasty.	マットな布目調でカラー豊富なスタンダードテント 43色・13柄	基布：ポリエステル 表裏面：塩化ビニル樹脂	フッ素樹脂コート加工		P.12-14
		ラッシュ®(光触媒) Rush.	光触媒(自浄作用)による防汚テント 2色	基布：ポリエステル 表裏面：塩化ビニル樹脂	酸化チタンコート加工		P.15
		ストライク®(不燃) Strike.	不燃認定を取得した布目調テント 17色	基布：ガラス繊維 表裏面：塩化ビニル樹脂	フッ素樹脂コート加工		P.16-17
	フックレスタイプ	シャガール®	再生ポリエステルを使用したコットンライクなテント 25色	再生ポリエステル	撥水加工		P.18-19
		付属品 シャガール®製・ヘリテープ	オーニング、パラソルのフリルに 11色	再生ポリエステル	—		
		シャガール®アート	コットンライクかつ多彩な柄パターンのテント 48柄	再生ポリエステル	撥水加工		P.20-25
	ブロス(しゃ消)タイプ	テイジン®テトロン®テント Teijin. Tetoron. Tent	ブロス外觀のスタンダードテント 38色・5柄	基布：ポリエステル 表裏面：塩化ビニル樹脂	フッ素樹脂コート加工		P.26-28
		テイジン®テトロン®テント プレミアム Teijin Tetoron Tent	テトロンテントの表面をさらにメタリック調に仕上げたテント 6色	基布：ポリエステル 表裏面：塩化ビニル樹脂	フッ素樹脂コート加工		P.29
	メッシュタイプ	美影® Mikage.	複数の色を組み合わせ、深みのあるカラーを表したメッシュ生地 11色	基布：ポリエステル 表裏面：塩化ビニル樹脂	—		P.33
美妙®(遮熱) Bimyo.		コットンライクな外觀で遮熱加工を施したストライプ調のメッシュ生地 7色	基布：ポリエステル 表裏面：塩化ビニル樹脂	—		P.34	
クッキー® Cookie.		豊富なカラーバリエーションのスタンダードなメッシュ生地 15色	基布：ポリエステル 表裏面：塩化ビニル樹脂	—		P.35	
透明テント	シェルパ®クリア TK08B Sherpa. Clear TK08B	建築膜材料として使用可能な透明テント 引張強さ：100kgf 透光率：56%	基布：ポリエステル 表裏面：塩化ビニル樹脂	フッ素樹脂コート加工		P.36	
	アウトリア®TK15C Outdoor. TK15C	建築膜材料として使用可能な透明テント 引張強さ：150kgf 透光率：48%	基布：ポリエステル 表裏面：塩化ビニル樹脂	フッ素樹脂コート加工		P.37	
	ルミナカット®(遮熱) Luminacut.	遮熱加工を施した透明テント 透光率：38%	基布：ポリエステル 表裏面：塩化ビニル樹脂	フッ素樹脂コート加工 (PVDF)		P.36	
	TテックスII T-tex II	淡いブルーの透明テント 透光率：48%	基布：ポリエステル 表裏面：塩化ビニル樹脂	フッ素樹脂コート加工		P.37	
	サーニティ®W Sirnity. W	業界トップクラスの黄変防止性能を持つ透明テント 透光率：71%	基布：ポリエステル 表裏面：塩化ビニル樹脂	フッ素樹脂コート加工		P.37	
	サニーメイト® II Sunnymate. II	黄変しにくいスタンダードな透明テント 透光率：65%	基布：ポリエステル 表裏面：塩化ビニル樹脂	フッ素樹脂コート加工		P.37	

●各商品の標準価格表はテイジントホームページをご確認ください。(右QRコードからアクセスください)



標準価格情報



■性能一覧表

商品名	幅 (cm)	長さ (m乱)	厚さ (mm)	重さ (g/m <sup>2</sup> )	引張強さ(N/3cm)		引裂強さ(N)		破断伸び率(%)		耐水度 (mm)	認定番号	
					たて	よこ	たて	よこ	たて	よこ			
トゥギャザー®II (遮熱)	94	50	0.58	455	755	700	126	102	24	28	1500	FR-03246	
ニュー パスティ®	無地 柄	94	50	0.44	460	755	667	120	80	25	29	1500	F-58017
				0.47	520								
ラッシュ®(光触媒)	94	50	0.45	460	755	667	120	80	25	29	1500	F-23031	
ストライク® (不燃)	102	50	0.42	570	2400	1800	90 (※)	80 (※)	4.2	3.8	2000	NM-3086 F-23018	
シャガール®	120	50	0.50	370	1176	735	68	39	44	22	1000	F-27103	
シャガール®製・ヘリテープ	2	100×2本	—	—	—	—	—	—	—	—	—	—	
シャガール®アート	120	50	0.54	380	1290	858	76	45	56	41	1000	F-28346	
テイジン®テトロン®テント	無地 柄	94	50	0.38	430	755	667	147	98	25	29	1500	F-52008
				0.44	530								
テイジン®テトロン®テント プレミアム	94	50	0.48	570	750	730	140	110	21	26	1500	F-27049	
美 影®	200	30	0.50	340	972	906	113	113	21	25	—	F-30306	
美 妙®(遮熱)	200	30	0.55	370	1050	850	135 (※)	78 (※)	15	14	—	F-27002	
クッキー®	200	50	0.47	314	1263	1465	347 (※)	337 (※)	22	24	—	F-25305	
シェルパ®フリア TK08B	154	50	0.55	680	1190	1170	160 (※)	150 (※)	18	27	2000	F-01022 MMEM-9011 UW-9004	
アウトテリア®TK15C	104	50	0.73	860	1730	1600	220 (※)	220 (※)	21	30	2000	F-62016 MMEM-9011 UW-9004	
ルミナカット®(遮熱)	206	25	0.60	720	1177	1030	226 (※)	196 (※)	18	18	1500	F-23017	
TテックスII	132	25	0.63	700	1127	1078	245 (※)	196 (※)	20	21	1500	F-07054	
サーニティ®W	195	25	1.02	910	735	686	392 (※)	294 (※)	18	20	1500	F-07053	
サニーメイト®II	185	25	0.71	720	637	628	128	147	24	27	1500	F-61018	

●引裂強さ：※マークはトラベゾイド法で測定、※無しはシングルタング法で測定。

●測定平均値であり、保証値ではありません。

## ■ アイコン説明

### エコ素材



ペットボトルを再利用した繊維を使用した、環境に優しい素材です。

### メッシュ素材



生地に開口があり、採光性・遮光性・通気性のある素材です。  
(防水テントではないため、雨が漏れてくる場合があります)

### 吸水防止加工



生地の継ぎ目から、雨などの水がしみ込んでいかなないようにした品質を長く保つ加工です。

### 防災加工



商業施設や公共施設など多くの人が集まる場所では、火災発生の配慮が必要です。安全性を最優先とした防災性能を施しています。  
[防災製品認定番号 F ナンバー：日本防災協会]

### 紫外線防止加工



人体に悪影響を及ぼす波長 380nm 以下の紫外線をほぼ 100%カット。効果的な紫外線対策、安全な屋外環境を創造します。

### 撥水加工



主にファブリックタイプの商品に加工を施して、水や汚れを弾き、柔らかな風合いと素材感を保ちます。

### フッ素樹脂コート加工



基布の表面にフッ素樹脂コート加工を施すことによって、ハイグレードの防汚機能を備え汚れが付きにくく落ちやすいため、取り付け時の美しさを維持します。

### フッ素樹脂コート加工 (PVDF)



基布の表面にトップレベルのフッ素樹脂コート加工 (PVDF) を施すことによって商品を一層美しく保つことができます。

### 遮熱加工



当社独自の特殊配合により太陽光からの放射熱を遮蔽し、従来の同等品に比べてテント下での暑さを軽減します。

### 黄変防止加工



従来の透明膜材料に比べ、耐候性をUPし黄変を抑制します。

### 光触媒加工 (酸化チタンコート加工)



基布の表面に酸化チタンコート加工を施し、光触媒で表面層を分解し汚れも共に除去するセルフリニューアルシステムにより防汚性能を維持します。

### 原着タイプ



原材料に顔料を混ぜて着色して製造した「原着糸」を使用、繊維と顔料が一体化しているため、生地本来の風合いを出しながら日光による退色が少ないことが特徴です。

### 不燃材料



〈不燃材料とは〉

- 1) 加熱開始後 20 分間の総発熱量が  $8 \text{ MJ} / \text{m}^2$  以下であること。
- 2) 加熱開始後 20 分間、防火上有害な裏面まで貫通する亀裂及び穴がないこと。
- 3) 加熱開始後 20 分間、最大発熱速度が 10 秒以上継続して  $200 \text{ kW} / \text{m}^2$  を超えないこと。

# 物性測定方法

## 1. 引張強さ・破断伸び率 JIS L 1096 (ストリップ法) に準拠

- a) サンプルング 幅3cm、長さ約30cmの試験片をたて方向各3枚つつり出す。(図1参照)
- b) 試験概要 サンプルングした試験片を図2に示す通り引張試験機のつかみに取付け、下記の条件で引張試験を行い、切断時の強さ [kgf(N)] および伸び率 [%] を測定し、たて方向およびよこ方向それぞれ3回の平均値で表す。
- c) 試験条件 つかみ間隔 20cm、引張速度 20cm/分
- d) 測定結果例 テトロンテントの場合  
 引張強さ たて77kgf/3cm (755N/3cm) よこ68kgf/3cm (667N/3cm)  
 3cm幅の試験片を引っ張った時たては77kgf (755N)、よこは68kgf (667N) で切断する。  
 破断伸び率 たて25% よこ29%  
 上記引張試験で生地が切断するときの伸びがたて方向5cm (=20cm×0.25)、よこ方向5.8cm (=20cm×0.29) である。

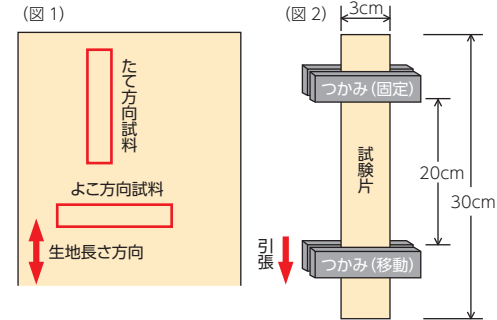

## 2. 引裂強さ

### ① JIS L 1096 (シングルタング法) に準拠

- a) サンプルング 幅5cm、長さ約25cmの試験片をたて方向及びよこ方向各3枚切り出し、短辺の中央に切と直角に10cm切れ目を入れる (図3参照)
- b) 試験概要 サンプルングした試験片を図4の通り引張試験機のつかみに取付け、下記の条件で引裂試験を行い、引き裂く時に示す最大強さ [kgf(N)] を測定し、3回の平均値で表す。  
 よこ糸引裂強さ・・・たて方向にサンプルングし、よこ糸を切断した時の引裂強さ  
 たて糸引裂強さ・・・よこ方向にサンプルングし、たて糸を切断した時の引裂強さ
- c) 試験条件 つかみ間隔 10cm、引張速度 15cm/分
- d) 測定結果例 テトロンテントの場合  
 引裂強さ たて15kgf (147N) よこ10kgf (98N)  
 よこ方向にサンプルングし、たて糸を切断した時の最大強さが15kgf (147N) である。  
 同様によこ糸を切断した時の最大強さが10kgf (98N) である。

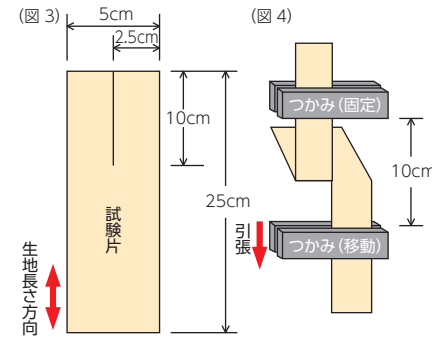

### ② JIS L 1096 (トラペゾイド法) に準拠

- a) サンプルング 幅7.5cm×15cmの試験片をたて方向及びよこ方向にそれぞれ3枚切り出し、等脚台形印を付けこの印の短辺の中央に刃を図6の通り直角に1cmの切れ目を入れる (図5参照)
- b) 試験概要 試験片の台形の短辺を張り、長辺は緩めてクランプに挟む。
- c) 試験条件 つかみ間隔 2.5cm、引張速度 15cm/分
- d) 測定結果例 ストライクの場合  
 引裂強さ たて9.2kgf (90N) よこ8.2kgf (80N)  
 よこ方向にサンプルングし、たて糸を切断した時の最大強さが9.2kgf (90N) である。  
 同様によこ糸を切断した時の最大強さが8.2kgf (80N) である。

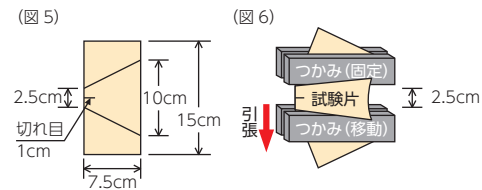

## 3. 耐水度 JIS L 1092 (a. 静水圧法) に準拠

- a) サンプルング 約15cm×15cmの試験片を4枚切り出す。
- b) 試験概要 (図7)に示す耐水度試験装置に試験片の表側が水に当たるように取付け、水を入れた水準装置を60cm/分(1cm/秒)の速さで上昇させて、試験片の裏側に3カ所から水滴が出た時の水位 [mm] を測定し、4回の平均値で表す。
- c) 測定結果例 テトロンテントの場合  
 耐水度 1500mmH<sub>2</sub>O以下  
 カタログでは耐水度1500と記されているが、これは1500以上であることを示している。  
 したがって、1500mmH<sub>2</sub>Oで漏水することはないと考えてよい。

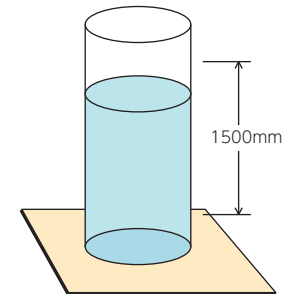
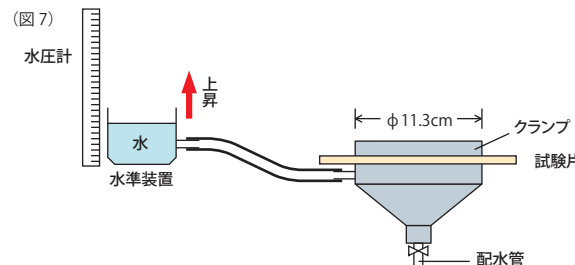

(図8) 耐水試験の原理  
 上記試験で水準装置が1500mm高の水圧は、生地の上に円筒を固定して水を注いでいき、水位が1500mmになった時に生地にかかる水位とひとしい。

塩ビ素材のテント生地“**ウラ面をコットンライク**”にすることで、高級感を演出。  
太陽光の赤外線をより反射し、生地温度上昇を低減、同色のテント生地と比べて遮熱効果に優れています。



**check** 裏面の質感にもこだわりました  
サンプル裏面をご確認ください



Quality Sample

日射熱取得率 (%)

	通常品 (遮熱加工なし)	トゥギャザー®II (遮熱加工あり)
TSA11	20.0	12.9
TSA12	21.5	14.5
TSA13	29.3	19.0
TSA14	34.1	23.9
TSA15	43.2	23.5
TSA16	35.3	23.9
TSA17	33.2	24.1
TSA18	33.2	24.2
TSA19	33.7	25.2
TSA20	23.4	20.4
TSA21	29.1	27.7
TSA22	23.0	20.1

日射熱取得率とは、室内に取り込む太陽エネルギーの割合を表した数値  
数値の低い方が、遮熱効果に優れています。

\*上記の数値は測定平均値であり、保証値ではありません。

**ご注意:**

- 幅縫ぎの場合には、布目を一定方向に揃えてお取り付けください。
- 濡れたままで放置されるとカビが発生することがありますので、十分に乾かしてご使用ください。(防カビ加工を施しておりません)
- ロットにより色相差が出る可能性がありますので、同一ロットによりご使用ください。裏面は製法上、反番によっても色相差が発生する可能性があります。
- 裏面の製法上、裏面に干涉縞が見える場合がございます。また裏面に白い繊維の付着がありますが、ファブリック風合いを表現するためのものであり、品質には問題ございません。
- 裏面の風合い、特に淡色の品番には汚れが付きやすくなりますのでご注意ください。
- 裏面の製法上、裏面は表面より防汚性が劣ります。裏表逆にご使用されると汚れの付着や生地劣化の原因となります。



Together®II 商品情報



- 材 質 / ポリエステル + 塩化ビニル樹脂
- 防炎製品認定番号 / FR-03246
- 規 格 / 94cm × 50m 乱
- 表 面 処 理 / フッ素樹脂コート加工

 (表面) (裏面)	<h3>TSA11</h3> <p>off-white 透光率 5% オフホワイト</p> <p>Mansel value(マンセル値) (H)9.24YR(V)8.53(C)0.83</p>	 (表面) (裏面)	<h3>TSA13</h3> <p>beige 透光率 4% ベージュ</p> <p>Mansel value(マンセル値) (H)4.37YR(V)6.51(C)3.80</p>	 (表面) (裏面)	<h3>TSA15</h3> <p>red 透光率 3% レッド</p> <p>Mansel value(マンセル値) (H)4.99R(V)4.41(C)12.95</p>	 (表面) (裏面)	<h3>TSA17</h3> <p>deep green 透光率 1%未満 ディープグリーン</p> <p>Mansel value(マンセル値) (H)3.30BG(V)3.32(C)3.75</p>
 (表面) (裏面)	<h3>TSA12</h3> <p>greige 透光率 5% グレージュ</p> <p>Mansel value(マンセル値) (H)7.98YR(V)8.13(C)1.41</p>	 (表面) (裏面)	<h3>TSA14</h3> <p>brown 透光率 1% ブラウン</p> <p>Mansel value(マンセル値) (H)2.13YR(V)3.76(C)3.50</p>	 (表面) (裏面)	<h3>TSA16</h3> <p>cardinal red 透光率 1% カーディナルレッド</p> <p>Mansel value(マンセル値) (H)1.70R(V)3.75(C)8.43</p>	 (表面) (裏面)	<h3>TSA18</h3> <p>navy 透光率 1%未満 ネイビー</p> <p>Mansel value(マンセル値) (H)5.58PB(V)2.67(C)3.48</p>
 (表面) (裏面)	<h3>NEW TSA22</h3> <p>marigold 透光率 7% マリーゴールド</p> <p>Mansel value(マンセル値) (H)8.05YR(V)7.74(C)12.35</p>	 (表面) (裏面)	<h3>NEW TSA21</h3> <p>dark brown 透光率 1%未満 ダークブラウン</p> <p>Mansel value(マンセル値) (H)2.63YR(V)3.08(C)1.15</p>	 (表面) (裏面)	<h3>NEW TSA20</h3> <p>gray 透光率 1%未満 グレー</p> <p>Mansel value(マンセル値) (H)4.21R(V)5.45(C)0.64</p>	 (表面) (裏面)	<h3>TSA19</h3> <p>black 透光率 1%未満 ブラック</p> <p>Mansel value(マンセル値) (H)5.98PB(V)2.61(C)0.74</p>

※トッギャザーIIの各色マンセル値は生地オモテ側の数値になります。

#### Standard and Performance

- Thermal barrier finish
- Fluoroplastic Antifouling
- Antiwater Absorption
- Antiflaming finishing
- UV Cut

Material :	polyester + PVC
Antiflaming certification's number :	FR-03246
Size :	94cm × 50m
Surface finishing :	Thermal barrier finish
Color/Pattern :	12colors

# New Pasty® ニュー パスティ®

耐久性に優れたPVC張の布目調素材。  
シボがあるのでロールオーニングの開閉がスムーズで使いやすい。

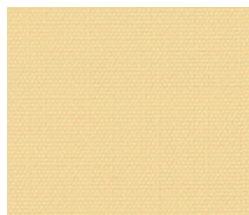

**8897FP** 透光率 13%  
ivory アイボリー  
Mansel value(マンセル値)  
(H)3.91Y(V)9.34(C)3.23



**8883FP** 透光率 19%  
yellow イエロー  
Mansel value(マンセル値)  
(H)3.75Y(V)8.32(C)12.33

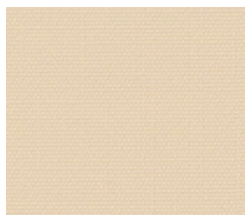

**8891FP** 透光率 6%  
greige グレージュ  
Mansel value(マンセル値)  
(H)7.54YR(V)8.17(C)1.62



**8896FP** 透光率 11%  
baby pink ベビーピンク  
Mansel value(マンセル値)  
(H)8.89RP(V)8.19(C)6.34



**8892FP** 透光率 17%  
orange オレンジ  
Mansel value(マンセル値)  
(H)9.32R(V)6.03(C)14.14



**8932FP** 透光率 3%  
lime green ライムグリーン  
Mansel value(マンセル値)  
(H)5.84GY(V)7.13(C)10.27



**8931FP** 透光率 13%  
cream yellow クリームイエロー  
Mansel value(マンセル値)  
(H)1.77Y(V)8.98(C)6.61

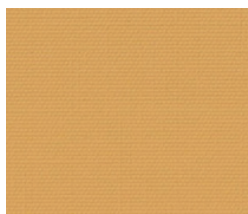

**8837FP** 透光率 4%  
marigold yellow マリゴールドイエロー  
Mansel value(マンセル値)  
(H)1.61Y(V)7.26(C)7.72

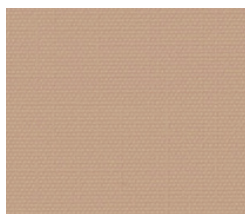

**8889FP** 透光率 6%  
beige ベージュ  
Mansel value(マンセル値)  
(H)5.69YR(V)6.43(C)3.61



**8944FP** 透光率 2%  
pink ピンク  
Mansel value(マンセル値)  
(H)6.49RP(V)5.20(C)12.89



**8930FP** 透光率 4%  
terracotta テラコッタ  
Mansel value(マンセル値)  
(H)7.39R(V)4.82(C)9.65

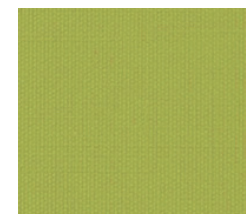

**8941FP** 透光率 2%  
bamboo バンブー  
Mansel value(マンセル値)  
(H)2.59GY(V)6.90(C)6.87

## Standard and Performance

- Fluoroplastic Antifouling
- Antiwater Absorption
- Antiflaming
- UV Cut

Material :	polyester + PVC
Antiflaming certification's number :	F-58017
Size :	94cm×50m
Surface finishing :	Fluoroplastic finishing
Color/Pattern :	43 colors/13 patterns

## ご注意:

- 8899FP・8900FPは、両面の色が同系色のツートーンになっています。●8934FPは、裏面の色がホワイトになっています。●ニューパスティは表面(布目調)と裏面(つや有り)で風合いが異なります。
- 幅継ぎの場合には、布目を一定方向に揃えてお取り付けください。●濡れたままで放置されるとカビが発生する事がありますので十分に乾かしてご使用ください。(防カビ加工を施していません)
- ロットにより色相差がありますので、同一ロットによりご使用ください。

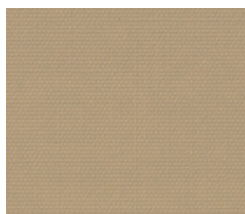

**8841FP** 透光率 1%未満  
cafe au lait カフェ・オ・レ  
Mansel value(マンセル値)  
(H)1.98Y(V)6.03(C)3.12

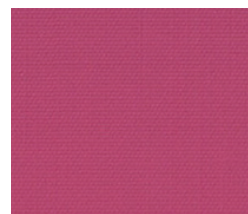

**8935FP** 透光率 13%  
cherry pink チェリーピンク  
Mansel value(マンセル値)  
(H)6.36RP(V)4.62(C)13.05

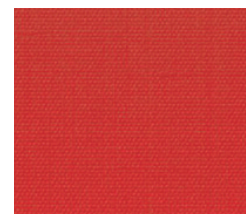

**8881FP** 透光率 19%  
red レッド  
Mansel value(マンセル値)  
(H)4.96R(V)4.44(C)13.44

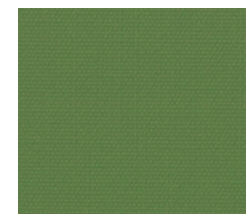

**8814FP** 透光率 1%未満  
cactus green カクタスグリーン  
Mansel value(マンセル値)  
(H)9.78GY(V)5.36(C)4.76

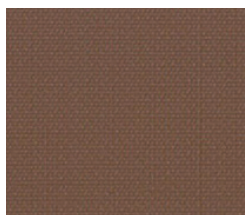

**8890FP** 透光率 2%  
brown ブラウン  
Mansel value(マンセル値)  
(H)3.57YR(V)3.91(C)3.21

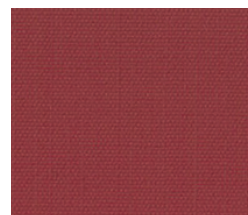

**8880FP** 透光率 9%  
cardinal red カーディナルレッド  
Mansel value(マンセル値)  
(H)2.67R(V)3.65(C)11.58



**8940FP** 透光率 1%未満  
renga レンガ  
Mansel value(マンセル値)  
(H)2.11R(V)3.53(C)4.10

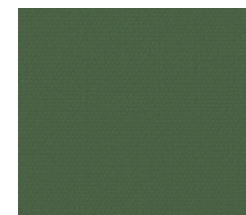

**8834FP** 透光率 1%未満  
spruce green スプルースグリーン  
Mansel value(マンセル値)  
(H)2.79G(V)4.03(C)3.64



New Pasty® 商品情報



■材 質 / ポリエステル + 塩化ビニル樹脂  
 ■防炎製品認定番号 / F-58017  
 ■規 格 / 94cm × 50m 乱  
 ■表 面 処 理 / フッ素樹脂コート加工



**8824FP** 透光率 1%未満  
 turquoise green ターコイズグリーン  
 Munsell value(マンセル値)  
 (H)9.23BG(V)4.95(C)6.95



**8823FP** 透光率 1%未満  
 lavender ラベンダー  
 Munsell value(マンセル値)  
 (H)8.21PB(V)4.57(C)9.62



**8939FP** 透光率 1%未満  
 plum プラム  
 Munsell value(マンセル値)  
 (H)8.99P(V)3.28(C)3.19



**8826FP** 透光率 9%  
 white ホワイト  
 Munsell value(マンセル値)  
 (H)1.02Y(V)9.58(C)0.69



**8840FP** 透光率 4%  
 off-white オフホワイト  
 Munsell value(マンセル値)  
 (H)1.53Y(V)8.58(C)0.85

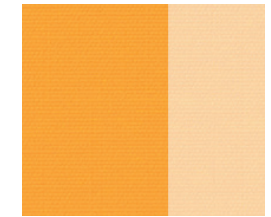

(生地:表) (生地:裏)  
**8899FP** 透光率 17%  
 marigold+ivory マリーゴールド+アイボリー  
 Munsell value(マンセル値)  
 (H)8.07YR(V)8.07(C)13.27



**8884FP** 透光率 1%未満  
 green グリーン  
 Munsell value(マンセル値)  
 (H)3.92G(V)4.07(C)7.50



**8943FP** 透光率 3%  
 light blue ライトブルー  
 Munsell value(マンセル値)  
 (H)9.21B(V)5.65(C)10.86

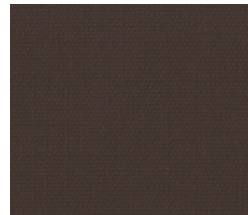

**8936FP** 透光率 1%未満  
 dark brown ダークブラウン  
 Munsell value(マンセル値)  
 (H)2.63YR(V)3.00(C)1.29

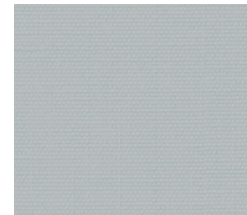

**8830FP** 透光率 4%  
 light gray ライトグレー  
 Munsell value(マンセル値)  
 (H)3.58BG(V)7.39(C)0.59

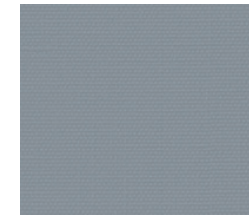

**8831FP** 透光率 1%  
 gray グレー  
 Munsell value(マンセル値)  
 (H)8.73B(V)6.11(C)1.53



(生地:表) (生地:裏)  
**8934FP** 透光率 12%  
 red+white レッド+ホワイト  
 Munsell value(マンセル値)  
 (H)5.68R(V)4.70(C)15.46

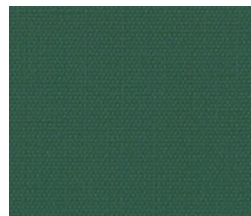

**8885FP** 透光率 1%未満  
 deep green ディープグリーン  
 Munsell value(マンセル値)  
 (H)3.50BG(V)3.35(C)3.88

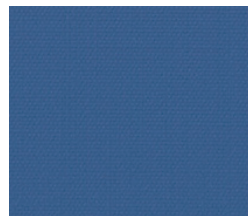

**8842FP** 透光率 1%未満  
 china blue チャイナブルー  
 Munsell value(マンセル値)  
 (H)4.05PB(V)3.92(C)8.02



**8886FP** 透光率 1%未満  
 royal blue ロイヤルブルー  
 Munsell value(マンセル値)  
 (H)6.86PB(V)2.85(C)8.63

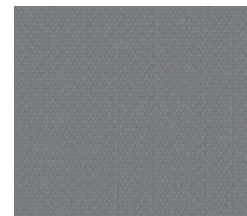

**8933FP** 透光率 1%未満  
 silver gray シルバーグレー  
 Munsell value(マンセル値)  
 (H)1.90PB(V)6.14(C)0.51

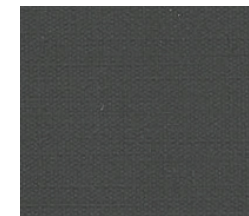

**8937FP** 透光率 1%未満  
 slate gray スレートグレー  
 Munsell value(マンセル値)  
 (H)7.67PB(V)3.50(C)0.29

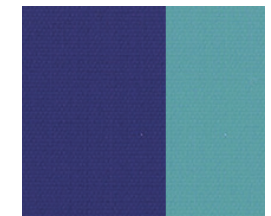

(生地:表) (生地:裏)  
**8900FP** 透光率 1%未満  
 deep blue+turquoise blue  
 ディープブルー+ターコイズブルー  
 Munsell value(マンセル値)  
 (H)7.00PB(V)2.94(C)8.74

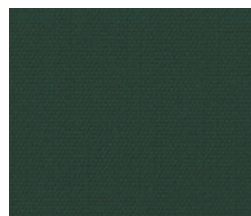

**8846FP** 透光率 1%未満  
 dark green ダークグリーン  
 Munsell value(マンセル値)  
 (H)0.61BG(V)3.04(C)2.05



**8942FP** 透光率 1%未満  
 blue ブルー  
 Munsell value(マンセル値)  
 (H)5.50PB(V)3.66(C)11.81

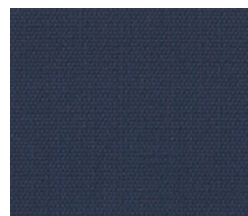

**8882FP** 透光率 1%未満  
 navy ネイビー  
 Munsell value(マンセル値)  
 (H)6.10PB(V)2.77(C)3.43

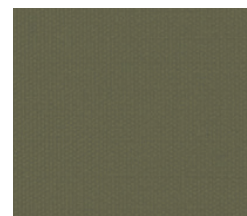

**8938FP** 透光率 1%未満  
 olive オリーブ  
 Munsell value(マンセル値)  
 (H)4.84GY(V)4.25(C)1.49

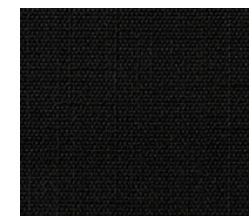

**8898FP** 透光率 1%未満  
 black ブラック  
 Munsell value(マンセル値)  
 (H)3.56PB(V)2.26(C)0.23

# New Pasty® ニューパスティ®

スタンダードなストライプ柄でファサードを鮮やかに演出します。



New Pasty® 商品情報



■材 質 / ポリエステル + 塩化ビニル樹脂  
 ■防炎製品認定番号 / F-58017  
 ■規 格 / 94cm × 50m 乱  
 ■表 面 処 理 / フッ素樹脂コート加工



8861FP  
114mm 114mm



8877FP  
114mm 114mm



8869FP  
114mm 114mm



8872FP  
114mm 114mm



8874FP  
114mm 114mm



8865FP  
114mm 114mm



8873FP  
114mm 114mm



8866FP  
114mm 114mm



8876FP  
114mm 114mm

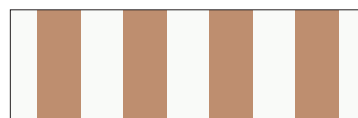

8871FP  
114mm 114mm



8875FP  
114mm 114mm

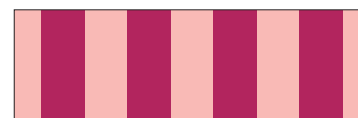

8878FP  
114mm 114mm



8879FP  
114mm 114mm

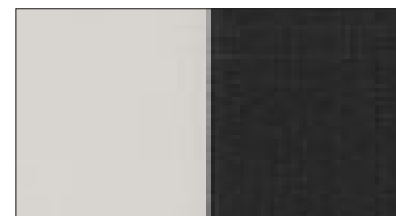

Quality Sample

**ご注意:**

●幅継ぎの場合には、布目を一定方向に揃えてお取り付けください。●ストライプ柄の裏面については、ストライプ柄のうち最淡色が使用されています。●濡れたままで放置されるとカビが発生する事がありますので十分に乾かしてご使用ください。(防カビ加工を施してありません) ●ストライプ柄のカラーはニューパスティの単色無地のカラーと必ずしも一致しません。実際のサンプルにて色相をご確認ください。●ロットにより色相差がありますので、同一ロットによりご使用ください。●商品の色は印刷のため実際の色とは異なります。





Rush® 商品情報



- 材 質 / ポリエステル + 塩化ビニル樹脂
- 防災製品認定番号 / F-23031
- 規 格 / 94cm × 50m 乱
- 表 面 処 理 / 酸化チタンコート加工



Standard and Performance

- photocatalytic finishing
- Antewater Absorption
- Antiflaming finishing
- UV Cut

Material: polyester+PVC  
 Antiflaming certification's number: F-23031  
 Size: 94cm×50m  
 Surface finishing: Titanium-oxide finishing  
 Color: 2 colors

いつまでも美しく!

光触媒機能で汚れを除去する「セルフリニューアルシステム」採用

「ラッシュ®」は酸化チタン光触媒により表面層を分解し、汚れも共に除去する独自のセルフリニューアルシステムによる防汚性能を有する素材です。また、高周波ウエルダーやライスターなどによる溶着も可能です。(日本国特許 第4531120号) 「ラッシュ®」はカンボウプラス株式会社の光触媒ライセンス技術を用いて開発した商品です。

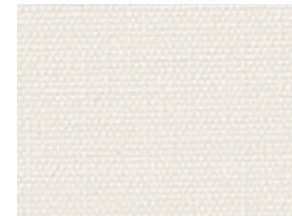

フロスト frost 透光率 11%  
 Mansel value(マンセル値)  
 (H)6.00Y(V)9.50(C)0.71

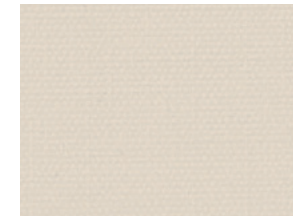

ミスト mist 透光率 6%  
 Mansel value(マンセル値)  
 (H)6.95YR(V)8.38(C)1.45

●セルフリニューアルシステムの仕組み

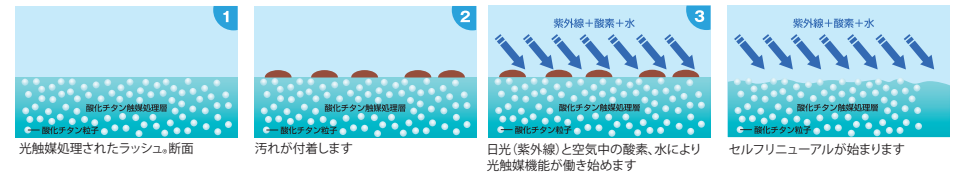

●施工後の美観の変化(固定式テント)

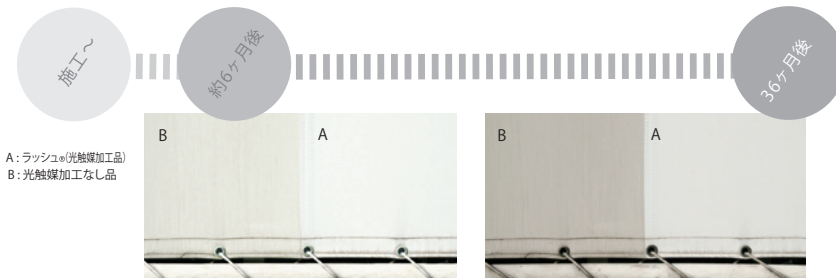

A: ラッシュ®(光触媒加工品)  
 B: 光触媒加工なし品

セルフリニューアル効果が現れ始めました。  
 (ご使用の地域・諸条件により効果の現れ始める期間は異なります)

セルフリニューアル効果により、  
 美観に大きな違いが出ています。

- 施工当初は汚れが付着するため、初期より防汚性能を要求する用途にはお勧め出来ません。
- 光触媒効果の発現には日射、酸素、水が必要であり、半年程(一夏経過が必要)の時間を要する場合があります。
- 設置場所、向き、傾斜等により光触媒効果の発現が十分に発揮されない場合があります。

ご注意:

●分解した表層面や汚れが水と共に流れますので、雨の日にご注意ください。●印刷・文字入れに関しては当社までお問い合わせください。●ウエルダー接合に先だって、加工適性や加工条件をご確認ください。●表面層はキズ、シワ等が付きやすいので、お取り扱いの際には十分ご注意ください。●表面層に特殊処理を施しておりますので、表面は他商品との接合ができません。他商品と接合される場合は、裏面と接合してください。●日陰など紫外線照射量の少ない場所では、光触媒機能が十分発揮されない場合があります。●濡れたままで放置されるとカビが発生する事がありますので十分に乾かしてご使用ください。(防カビ加工を施しておりません) ●ロットにより色相差がありますので、同一ロットによりご使用ください。

# Strike® ストライク®

不燃材料

消防法の規制強化にともない、需要増の不燃機能を備えた装飾テント。



## 消防法の規制強化に伴い、需要増の不燃機能を備えた装飾テント。

- 固定式テント、ロールオーニング、パーティション、内装材、看板にお薦めします。
- 当社オーニング用開閉試験4000回(約5年分:測定値であり、保証値ではありません)を試験済み。

**ご注意:** 建築基準法第37条二号認定を所持していない為、テント倉庫等の膜構造建築物の屋根、外壁には使用できません。

(一般的な軒先テントには使用できます)

NM-番号は建築基準法第2条第九号及び同法施行令第108条の2認定(不燃材料)となります。

建築物に使用される場合は、別カタログに掲載しております当社「クローザー®V3」を使用願います。

- ・通常のポリエステル繊維より引裂強さが低下します。
- ・オーニングに使用する場合、フロントバーと生地の間目(両端)には補強布をあててください。
- ・オーニングの前垂れ部分は風でのためきにより亀裂を生じる恐れがありますのでご注意ください。

### Standard and Performance

- Fluoroplastic Antifouling
- Antiwater Absorption
- Fire proofing
- UV Cut

Material :	glass fiber + PVC
Antiflaming certification's number :	NM-3086
Antiflaming certification's number :	F-23018
Size :	102cm×50m
Surface finishing :	Fluoroplastic finishing
Color :	17 colors



自然災害を人災にしないために、より高い「安全性」を求めています。その中で注目されているのが「不燃機能素材」。コンクリート、石などの不燃材料と異なり、ファブリックは、しなやかでフレキシブル。その風合いを活かして、さまざまな用途に使われはじめています。規制強化の流れに伴い、「装飾テントにも“不燃”が標準仕様になっていくのでは…」、そんなニーズに対応するのが「**ストライク®**」です。

### 〈不燃材料とは〉

通常の火災による火熱を加えられた場合、

- ・加熱開始後20分間燃焼しない
  - ・防火上有害な変形、溶融、亀裂その他の損傷を生じない
  - ・避難上有害な煙又はガスを発生しない
- という材料を指します。

### ■防火地域・準防火地域・22条区域

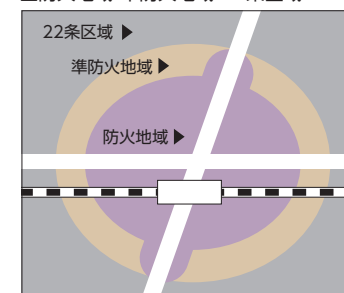

都市不燃化、市街地の火災の拡大防止、屋根不燃化のため、地域・区域が定められています。



Strike® 商品情報



- 材 質 / ガラス繊維+塩化ビニル樹脂
- 不燃材料認定番号 / NM-3086
- 防炎製品認定番号 / F-23018
- 規 格 / 102cm×50m乱
- 表 面 処 理 / フッ素樹脂コート加工



**BS11** 透光率 10%  
white ホワイト  
Mansel value(マンセル値)  
(H)1.34GY(V)9.51(C)0.55



**BS12** 透光率 13%  
ivory アイボリー  
Mansel value(マンセル値)  
(H)3.72Y(V)9.26(C)3.32

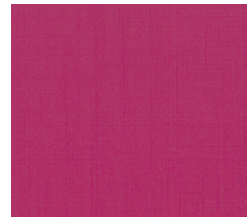

**BS24** 透光率 14%  
cherry pink チェリーピンク  
Mansel value(マンセル値)  
(H)7.2RP(V)4.7(C)13.7

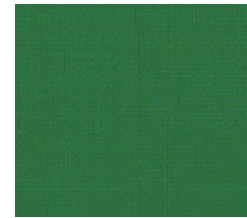

**BS26** 透光率 1%未満  
green グリーン  
Mansel value(マンセル値)  
(H)3.89G(V)4.03(C)7.23

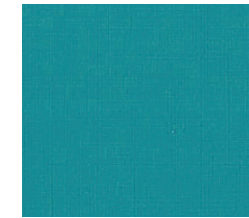

**BS25** 透光率 1%未満  
turquoise green ターコイズグリーン  
Mansel value(マンセル値)  
(H)9.90BG(V)4.88(C)6.87



**BS27** 透光率 1%未満  
silver gray シルバーグレー  
Mansel value(マンセル値)  
(H)2.22PB(V)5.80(C)0.48

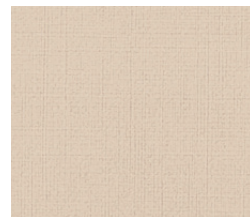

**BS13** 透光率 6%  
greige グレージュ  
Mansel value(マンセル値)  
(H)7.85YR(V)8.27(C)1.52



**BS21** 透光率 20%  
yellow イエロー  
Mansel value(マンセル値)  
(H)3.3Y(V)8.6(C)13.5

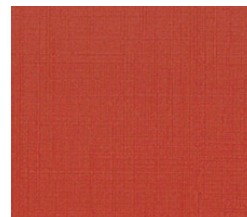

**BS16** 透光率 12%  
red レッド  
Mansel value(マンセル値)  
(H)5.22R(V)4.62(C)13.16



**BS18** 透光率 1%未満  
deep green ディープグリーン  
Mansel value(マンセル値)  
(H)3.36BG(V)3.41(C)3.47



**BS23** 透光率 1%未満  
blue ブルー  
Mansel value(マンセル値)  
(H)5.0PB(V)3.7(C)10.7



**BS20** 透光率 1%未満  
black ブラック  
Mansel value(マンセル値)  
(H)4.05PB(V)2.50(C)0.21

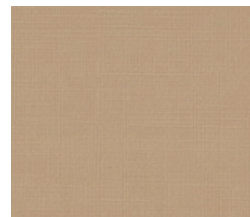

**BS14** 透光率 3%  
beige ベージュ  
Mansel value(マンセル値)  
(H)7.37YR(V)6.62(C)3.47

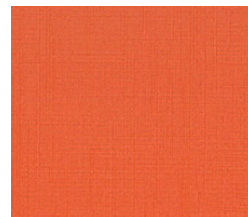

**BS22** 透光率 17%  
orange オレンジ  
Mansel value(マンセル値)  
(H)8.8R(V)5.9(C)15.6



**BS17** 透光率 9%  
cardinal red カーディナルレッド  
Mansel value(マンセル値)  
(H)2.93R(V)3.82(C)8.97



**BS15** 透光率 1%未満  
dark brown ダークブラウン  
Mansel value(マンセル値)  
(H)0.43YR(V)2.96(C)0.82

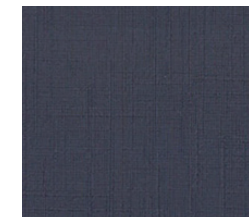

**BS19** 透光率 1%未満  
navy ネイビー  
Mansel value(マンセル値)  
(H)6.17PB(V)2.87(C)3.24

**ご注意:**

●保管中、一点に荷重が集中しますと、型跡になることがありますので、分散するように保管してください。●幅継ぎの場合には、布目を一定方向に揃えてお取り付けください。●ガラスの繊維は屈曲面に弱い面がありますので、縫製時および取り付けの際には、折り曲げなどに十分ご注意ください。●縫込みロープ、ハト目部分の縫製時には、必ず補強布を内側にあてがってご使用ください。●濡れたままで放置されるとカビが発生する事がありますので十分に乾かしてご使用ください。(防カビ加工を施しておりません)●ロットにより色相差がありますので、同一ロットによりご使用ください。

**eco** ペットボトルを再利用した繊維を使用したエコ素材です。

環境にやさしい原着再生ポリエステルを使用し、  
色あせしにくく美しい色が長続きします。  
多彩なカラーバリエーションで、店舗、住宅を、高級感あふれる空間に彩ります。

Standard and Performance

- Eco-friendly
- Water-repellent
- Antiflaming
- UV Cut

Material : recycled polyester

Antiflaming certification's number : F-27103

Size : 120cm×50m

Surface finishing : Water-repellent

Color : 25 colors



**EC11**

white 透光率 19%  
ホワイト

Mansel value(マンセル値)  
(H)6.16Y(V)9.43(C)0.60



**EC16**

saffron yellow 透光率 22%  
サフランイエロー

Mansel value(マンセル値)  
(H)3.14Y(V)8.51(C)13.09

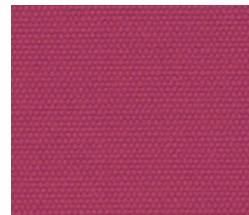

**EC34**

cherry pink 透光率 2%  
チェリーピンク

Mansel value(マンセル値)  
(H)4.07R(V)3.26(C)7.89



**EC23**

billiard green 透光率 1%未満  
ビリヤードグリーン

Mansel value(マンセル値)  
(H)1.67BG(V)3.77(C)8.14

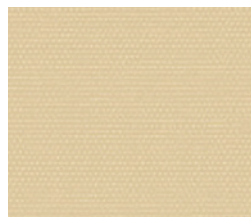

**EC13**

cream yellow 透光率 17%  
クリームイエロー

Mansel value(マンセル値)  
(H)2.36Y(V)8.76(C)4.06



**EC36**

marigold 透光率 7%  
マリーゴールド

Mansel value(マンセル値)  
(H)0.06Y(V)7.06(C)8.12

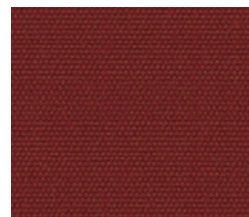

**EC17**

purplish red 透光率 1%未満  
パープルッシュレッド

Mansel value(マンセル値)  
(H)4.22R(V)3.21(C)8.22

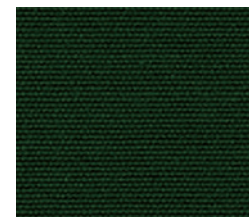

**EC22**

forest green 透光率 1%未満  
フォレストグリーン

Mansel value(マンセル値)  
(H)6.75BG(V)2.52(C)2.65

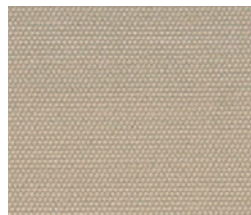

**EC12**

greige 透光率 20%  
グレーージュ

Mansel value(マンセル値)  
(H)9.69YR(V)7.99(C)2.06

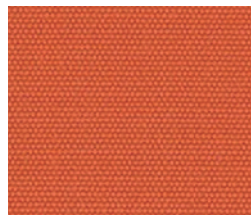

**EC20**

majolica-orange 透光率 14%  
マジョリカオレンジ

Mansel value(マンセル値)  
(H)9.20R(V)5.49(C)11.42

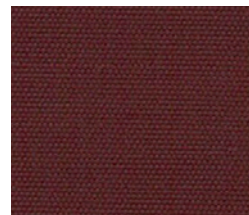

**EC18**

maroon 透光率 1%未満  
マルーン

Mansel value(マンセル値)  
(H)4.04R(V)2.76(C)4.77



**EC33**

moss green 透光率 1%未満  
モスグリーン

Mansel value(マンセル値)  
(H)1.03G(V)3.84(C)3.29

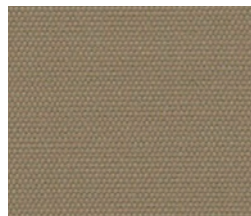

**EC14**

café au lait 透光率 3%  
カフェ・オ・レ

Mansel value(マンセル値)  
(H)9.30YR(V)5.82(C)2.29

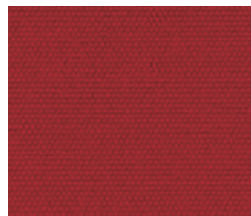

**EC19**

carmine red 透光率 11%  
カーマインレッド

Mansel value(マンセル値)  
(H)4.66R(V)3.98(C)12.43

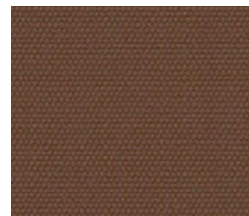

**EC27**

mocha brown 透光率 1%未満  
モカブラウン

Mansel value(マンセル値)  
(H)2.13YR(V)3.70(C)3.17

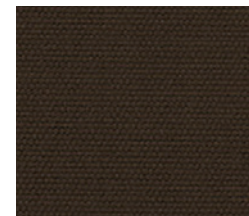

**EC28**

oak brown 透光率 1%未満  
オークブラウン

Mansel value(マンセル値)  
(H)5.27YR(V)2.94(C)1.23

**ご注意:**

●幅継ぎの場合には、布目を一定方向に揃えてお取り付けください。●裏面に樹脂コーティングを施してあります。日光が当たると変色を促進する原因となりますので、ご注意ください。●ロットにより色相差がありますので、同一ロットによりご使用ください。●装飾テントの樹脂加工品に比べて耐水性が落ちます。取り付け場所・諸条件により雨が漏る可能性がありますのでご注意ください。●濡れたままで放置されるとカビが発生する事がありますので十分に乾かしてご使用ください。(防カビ加工を施していません)



シャガール® 商品情報



■材 質 / 再生ポリエステル  
 ■防炎製品認定番号 / F-27103  
 ■規 格 / 120cm×50m乱  
 ■表 面 処 理 / 撥水加工



EC29

black 透光率 1%未満  
ブラック

Mansel value(マンセル値)  
(H)9.23PB(V)1.63(C)0.07



EC35

mint green 透光率 9%  
ミントグリーン

Mansel value(マンセル値)  
(H)5.16BG(V)7.34(C)7.23

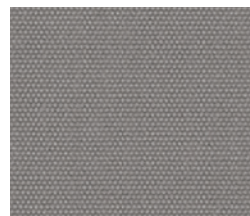

EC15

medium gray 透光率 2%  
ミディアムグレー

Mansel value(マンセル値)  
(H)8.03YR(V)5.62(C)0.38



EC31

sax blue 透光率 3%  
サククスブルー

Mansel value(マンセル値)  
(H)9.88B(V)5.86(C)7.91

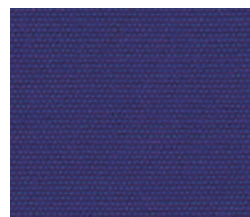

EC26

royal blue 透光率 1%未満  
ロイヤルブルー

Mansel value(マンセル値)  
(H)6.91PB(V)3.00(C)7.82



EC25

arabian blue 透光率 1%未満  
アラビアンブルー

Mansel value(マンセル値)  
(H)3.52PB(V)3.22(C)8.78

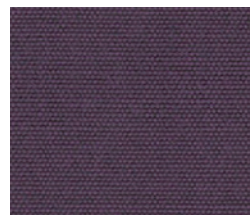

EC32

purple 透光率 1%未満  
パープル

Mansel value(マンセル値)  
(H)3.81P(V)3.23(C)3.28

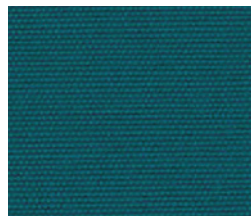

EC24

teal green 透光率 1%未満  
ティールグリーン

Mansel value(マンセル値)  
(H)0.78B(V)3.35(C)6.12

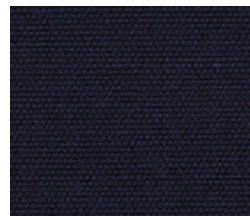

EC30

indigo 透光率 1%未満  
インディゴ

Mansel value(マンセル値)  
(H)9.83PB(V)2.14(C)1.73



シャガール®製・ヘリテープ  
商品情報



■材 質 / 再生ポリエステル  
 ■規 格 / 20mm幅  
 ■仕立て / 100m巻×2本(1箱)合計200m

## シャガール®製・ヘリテープ

オーニング・パラソルのフリルなどに、シャガール®と同色使いや配色使いなど可能です。

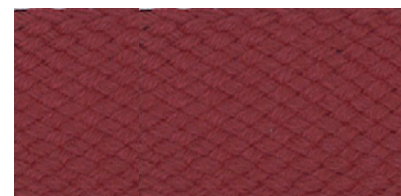

原寸大サンプル

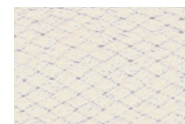

EC11-HT  
ホワイト

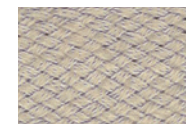

EC12-HT  
グレージュ

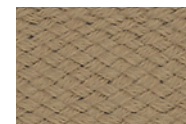

EC14-HT  
カフェ・オレ

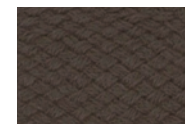

EC28-HT  
オークブラウン

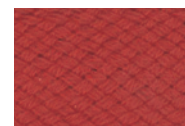

EC19-HT  
カーマインレッド

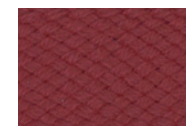

EC17-HT  
パロットレッド

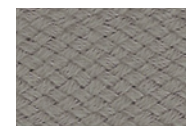

EC15-HT  
ミディアムグレー

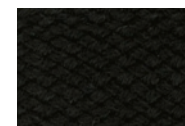

EC29-HT  
ブラック

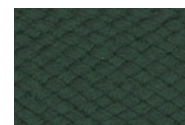

EC22-HT  
フォレストグリーン

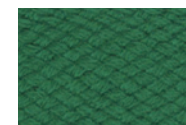

EC23-HT  
ビリヤードグリーン

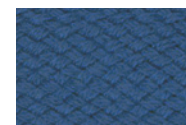

EC25-HT  
アラビアンブルー

●注意: ●防炎・撥水加工は施しておりません。

シンプルな細ラインがアクセントの上質なストライプ。

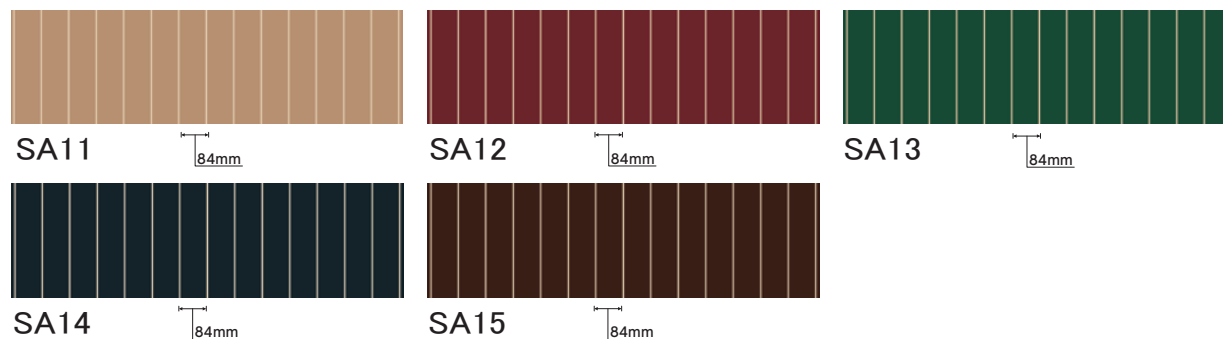

Quality Sample



落ち着きのあるシックな大柄ストライプ。

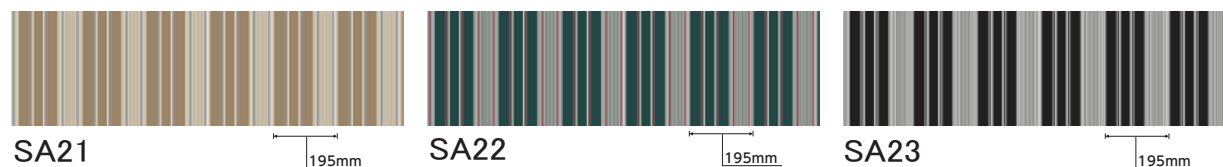

Quality Sample



ホワイト × カラーの鮮やかなハーモニー。飽きのこないスタンダードなストライプ。

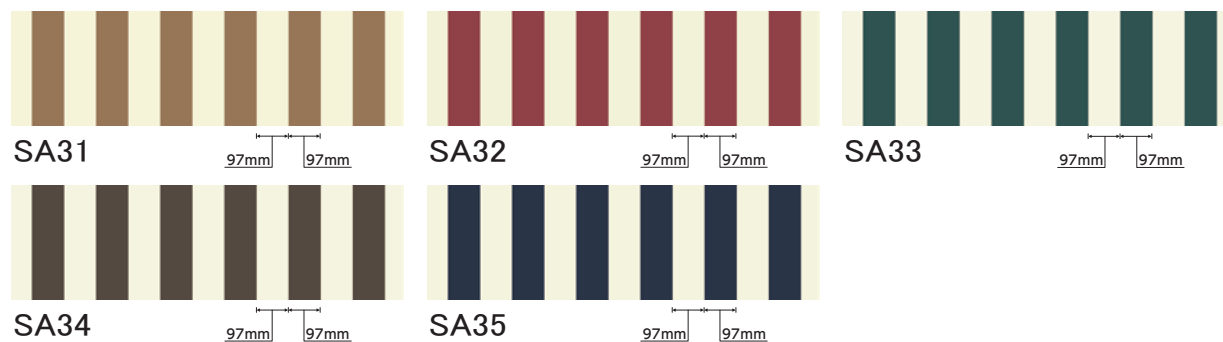

Quality Sample

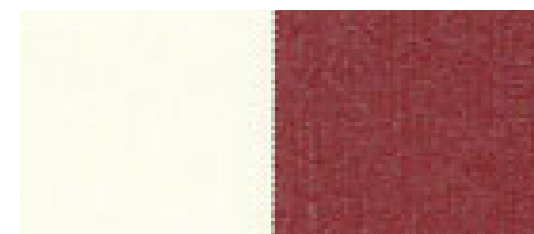

●テント柄は1幅で表示しています。1幅120cmとなります。

**ご注意:**  
 ●幅継ぎの場合には、布目を一定方向に揃えてお取り付けください。●裏面に樹脂コーティングを施しています。日光が当たると変色を促進する原因となりますので、ご注意ください。●ロットにより色相差がありますので、同一ロットによりご使用ください。●装飾テントの樹脂加工品に比べて耐水性が落ちます。取り付け場所・諸条件により雨が漏る可能性がありますのでご注意ください。●濡れたままで放置されるとカビが発生する事がありますので十分に乾かしてご使用ください。●生地裏面に樹脂コーティングを施してある為、表面の色目より裏面は濃色になります。予めご了承ください。●商品の色は印刷のため実際の色とは異なります。●余儀なく廃番になる可能性がありますので、ご了承ください。



シャガール®アート商品情報



■材 質 / 再生ポリエステル  
 ■防炎製品認定番号 / F-28346  
 ■規 格 / 120cm × 50m 乱  
 ■表 面 処 理 / 撥水加工

### リズムカルで変化のある洗練されたデザインのストライプ。

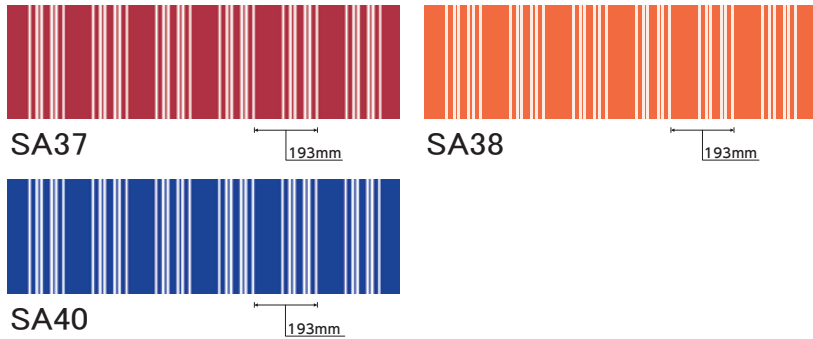

Quality Sample

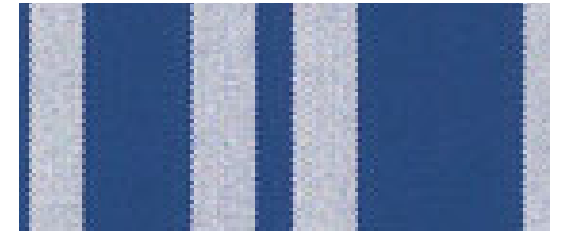

### ビビッドなアクセントが効いたストライプ。

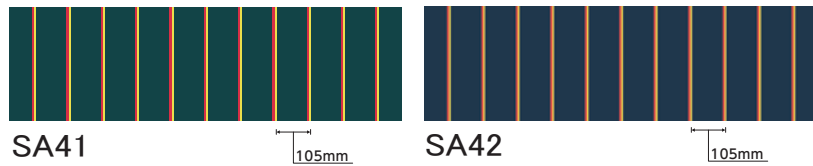

Quality Sample

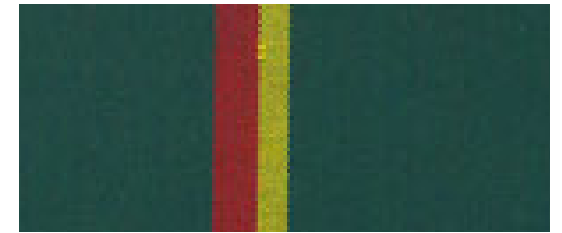

### ミックス調で深みのある色を演出。

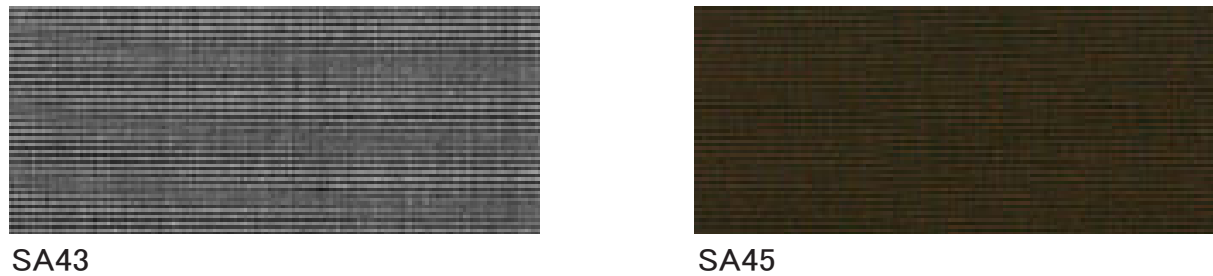

●テント柄は1幅で表示しています。1幅120cmとなります。

**ご注意:**

●幅継ぎの場合には、布目を一定方向に揃えてお取り付けください。●裏面に樹脂コーティングを施しています。日光が当たると変色を促進する原因となりますので、ご注意ください。●ロットにより色相差がありますので、同一ロットによりご使用ください。●装飾テン  
 トの樹脂加工品に比べて耐水性が落ちます。取り付け場所・諸条件により雨が漏る可能性がありますのでご注意ください。●濡れたままで放置されるとカビが発生する事がありますので十分に乾かしてご使用ください。●生地裏面に樹脂コーティングを施してある為、表面  
 の色目より裏面は濃色になります。予めご了承ください。●商品の色は印刷のため実際の色とは異なります。●余儀なく廃番になる可能性がありますので、ご了承ください。

新鮮なグラデーションストライプ。



SA46 197mm

シンプルでシックな飽きのこない  
スタンダードストライプ。



SA47 197mm

Quality Sample



落ち着いたあるカラーリングの  
マルチストライプ。



SA49 195mm

Quality Sample



ブルー系のストライプ柄がより  
一層に涼感を演出します。



SA51 195mm

アイボリーとブルー系の  
爽やかな色調のストライプ。



SA52 97mm

Quality Sample



シックカラーのマルチストライプ  
柄はインテリア小物など幅広く使えます。



SA53 195mm

アイボリー系の濃淡色で落ち着いた  
ある優雅なストライプ。



SA54 97mm

Quality Sample



●テント柄は1幅で表示しています。1幅120cmとなります。

**ご注意:**  
●幅縫ぎの場合には、布目を一定方向に揃えてお取り付けください。●裏面に樹脂コーティングを施しています。日光が当たると変色を促進する原因となりますので、ご注意ください。●ロットにより色相差がありますので、同一ロットによりご使用ください。●装飾テントの樹脂加工品に比べて耐水性が落ちます。取り付け場所・諸条件により雨が漏る可能性がありますのでご注意ください。●濡れたままで放置されるとカビが発生する事がありますので十分に乾かしてご使用ください。●生地裏面に樹脂コーティングを施してある為、表面の色目より裏面は濃色になります。予めご了承ください。●商品の色は印刷のため実際の色とは異なります。●余儀なく廃番になる可能性がありますので、ご了承ください。





シャガール®アート商品情報



■材 質 / 再生ポリエステル  
■防災製品認定番号 / F-28346  
■規 格 / 120cm×50m乱  
■表 面 処 理 / 撥水加工

ブラックカラーを基調したモダンなストライプ柄。



SA56

195mm

Quality Sample

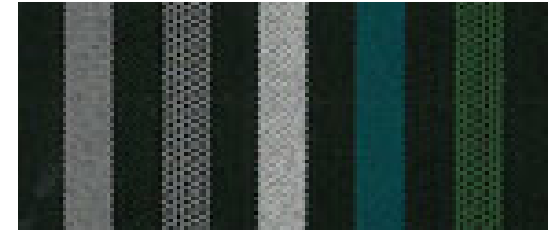

細かなリピートのストライプ柄は汎用性が広く様々な空間にも調和します。



SA59

42mm



SA60

42mm

Quality Sample

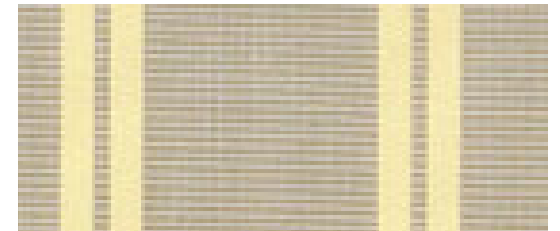

2トーンのシンプルなアライン調ストライプ。



SA61

298mm

多色使いが空間を引き立てる個性派ストライプ。

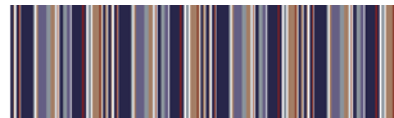

SA62

298mm

Quality Sample

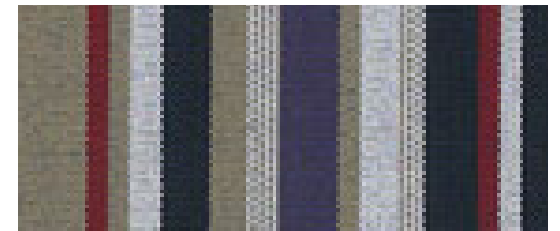

サックスブルーの爽やかなストライプ。



SA63

197mm

チェリーピンクがアクセントの個性派ストライプ。



SA64

197mm

Quality Sample



●テント柄は1幅で表示しています。1幅120cmとなります。

**ご注意:**

●幅継ぎの場合には、布目を一定方向に揃えてお取り付けください。●裏面に樹脂コーティングを施しています。日光が当たると変色を促進する原因となりますので、ご注意ください。●ロットにより色相差がありますので、同一ロットによりご使用ください。●装飾テントの樹脂加工品に比べて耐水性が落ちます。取り付け場所・諸条件により雨が漏る可能性がありますのでご注意ください。●濡れたまま放置されるとカビが発生する事がありますので十分に乾かしてご使用ください。●生地裏面に樹脂コーティングを施してある為、表面の色目より裏面は濃色になります。予めご了承ください。●商品の色は印刷のため実際の色とは異なります。●余儀なく廃番になる可能性がありますので、ご了承ください。

ピンク & ブルー & グリーングラデーションの個性派ストライプ。



SA65

197mm



SA66

197mm



SA70

197mm

Quality Sample

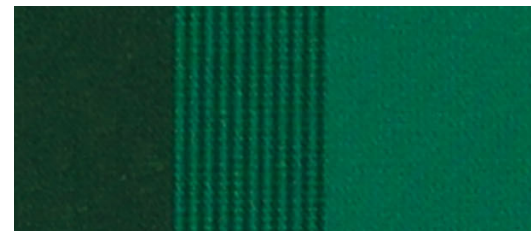

シンプルなストライプは汎用性が高く様々な空間を演出します。



SA67

147mm



SA68

147mm



SA69

147mm

Quality Sample



爽やかなミントグリーンストライプ。



SA71

197mm

Quality Sample



深みのあるカラーのシックなストライプ。



SA72

99mm



SA73

99mm

Quality Sample



●テント柄は1幅で表示しています。1幅120cmとなります。

ご注意:

●幅継ぎの場合には、布目を一定方向に揃えてお取り付けください。●裏面に樹脂コーティングを施しています。日光が当たると変色を促進する原因となりますので、ご注意ください。●ロットにより色相差がありますので、同一ロットによりご使用ください。●装飾テントの樹脂加工品に比べて耐水性が落ちます。取り付け場所・諸条件により雨が漏る可能性がありますのでご注意ください。●濡れたままで放置されるとカビが発生する事がありますので十分に乾かしてご使用ください。●生地裏面に樹脂コーティングを施してある為、表面の色目より裏面は濃色になります。予めご了承ください。●商品の色は印刷のため実際の色とは異なります。●余儀なく廃番になる可能性がありますので、ご了承ください。



シャガール®アート商品情報



■材 質 / 再生ポリエステル  
 ■防炎製品認定番号 / F-28346  
 ■規 格 / 120cm×50m乱  
 ■表 面 処 理 / 撥水加工

You can use the fade resistant and environmentally friendly ECOPET® outdoors worry free.  
 Choose cotton material from an abundance of variations through combinations with multi-color.

ECOPET® features

- An environmentally friendly tent made from fibers that were made from recycled PET bottles.
- Abundant variations with 48 styles.
- Achieves vivid coloring by using pre-dyed thread.
- Compared to current products, our product has high level fade resistance the color will not fade over time.
- We achieved a fire resistant material that has a gentle texture. Have no worries using this in your shop or home.

Standard and Performance

- Eco-friendly
- Water-repellent
- Antiflaming
- UV Cut

Material :	recycled polyester
Antiflaming certification's number :	F-28346
Size :	120cm×50m
Surface finishing :	Water-repellent
Pattern :	48 Patterns

ホワイト × カラーの鮮やかなハーモニー。  
 ミントグリーンとマリーゴールドの可愛い印象のストライプ。

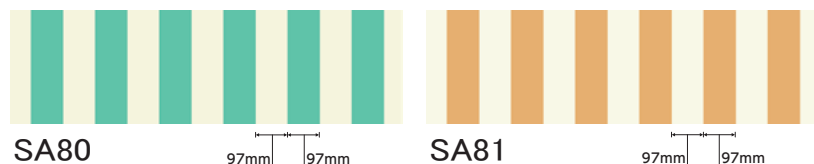

Quality Sample



業界初のギンガムチェック柄は新しいスタンダードに。

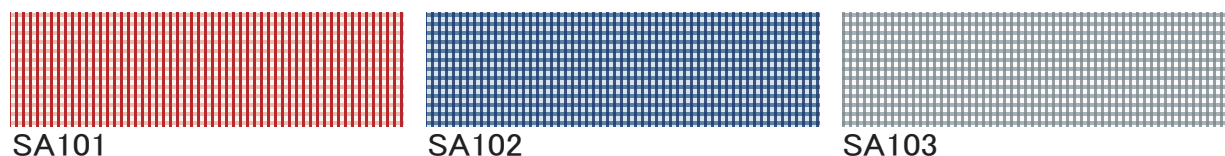

Quality Sample

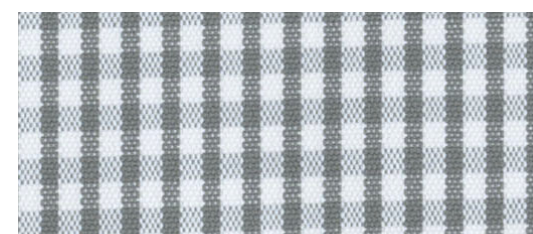

●テント柄は1幅で表示しています。1幅120cmとなります。

ご注意:

●幅継ぎの場合には、布目を一定方向に揃えてお取り付けください。●裏面に樹脂コーティングを施しています。日光が当たると変色を促進する原因となりますので、ご注意ください。●ロットにより色相差がありますので、同一ロットによりご使用ください。●装飾テントの樹脂加工品に比べて耐水性が落ちます。取り付け場所・諸条件により雨が漏る可能性がありますのでご注意ください。●濡れたままで放置されるとカビが発生する事がありますので十分に乾かしてご使用ください。●生地裏面に樹脂コーティングを施してある為、表面の色目より裏面は濃色になります。予めご了承ください。●商品の色は印刷のため実際の色とは異なります。●余儀なく廃番になる可能性がありますので、ご了承ください。

# Teijin® Tetoron® Tent

テイジン® テトロン® テント



## Standard and Performance

- Fluoroplastic Antifouling
- Antewater Absorption
- Antiflaming
- UV Cut

Material :	polyester + PVC
Antiflaming certification's number :	F-52008
Size :	94cm×50m
Surface finishing :	Fluoroplastic finishing
Color/Pattern :	38colors/5patterns

### ご注意:

●3971FP・3919FPは、裏面の色がホワイトになっています。●幅継ぎの場合には、布目を一定方向に揃えてお取り付けください。●濡れたままで放置されるとカビが発生する事がありますので十分に乾かしてご使用ください。(防カビ加工を施していません) ●ロットにより色相差がありますので、同一ロットによりご使用ください。

1962年の発売以来、半世紀以上にわたるヒット商品。

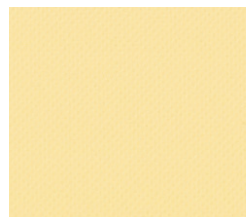

**3678FP** 透光率 14%  
cream yellow クリームイエロー  
Mansel value(マンセル値)  
(H)4.83Y(V)9.03(C)3.06



**3902FP** 透光率 11%  
baby pink ベビーピンク  
Mansel value(マンセル値)  
(H)8.34RP(V)7.87(C)4.70



**3920FP** 透光率 17%  
orange オレンジ  
Mansel value(マンセル値)  
(H)3.36YR(V)6.82(C)12.75



**3907FP** 透光率 11%  
ocher オーカー  
Mansel value(マンセル値)  
(H)7.45YR(V)4.92(C)7.04

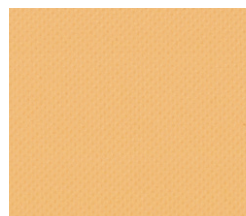

**3921FP** 透光率 13%  
yellow beige イエローベージュ  
Mansel value(マンセル値)  
(H)8.83YR(V)8.39(C)5.16

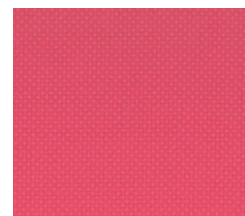

**3663FP** 透光率 23%  
opera pink オペラピンク  
Mansel value(マンセル値)  
(H)0.16R(V)4.97(C)14.45



**3922FP** 透光率 23%  
tangerine orange タンジェリンオレンジ  
Mansel value(マンセル値)  
(H)8.89R(V)5.63(C)15.58

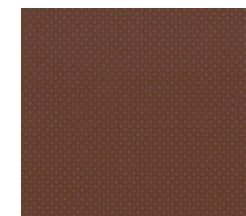

**3918FP** 透光率 3%  
brown ブラウン  
Mansel value(マンセル値)  
(H)1.51YR(V)3.61(C)3.83



**3603FP** 透光率 27%  
yellow イエロー  
Mansel value(マンセル値)  
(H)3.34Y(V)8.15(C)13.16

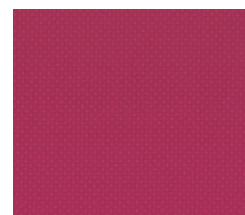

**3911FP** 透光率 20%  
cherry pink チェリーピンク  
Mansel value(マンセル値)  
(H)7.10PR(V)3.91(C)14.23



**3662FP** 透光率 18%  
scarlet スカーレット  
Mansel value(マンセル値)  
(H)6.56R(V)4.88(C)15.09

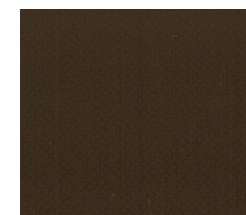

**3923FP** 透光率 1%未満  
dark brown ダークブラウン  
Mansel value(マンセル値)  
(H)3.18YR(V)3.22(C)1.03



**3680FP** 透光率 31%  
marigold マリーゴールド  
Mansel value(マンセル値)  
(H)9.32YR(V)7.41(C)12.08



**3682FP** 透光率 24%  
red レッド  
Mansel value(マンセル値)  
(H)5.13R(V)4.19(C)15.04



**3916FP** 透光率 16%  
strong red ストロングレッド  
Mansel value(マンセル値)  
(H)6.72R(V)4.25(C)14.70

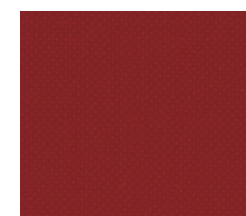

**3683FP** 透光率 18%  
cardinal red カーディナルレッド  
Mansel value(マンセル値)  
(H)5.17R(V)3.73(C)10.79



Teijin®Tetoron®Tent 商品情報



■材 質 / ポリエステル + 塩化ビニル樹脂  
 ■防炎製品認定番号 / F-52008  
 ■規 格 / 94cm × 50m 乱  
 ■表 面 処 理 / フッ素樹脂コート加工



**3674FP** 透光率 7%  
 vivid green ビビッドグリーン  
 Munsell value(マンセル値)  
 (H)0.55G(V)6.32(C)13.23



**3913FP** 透光率 1%未満  
 lavender ラベンダー  
 Munsell value(マンセル値)  
 (H)7.44PB(V)4.38(C)10.83



**3667FP** 透光率 4%  
 light blue ライトブルー  
 Munsell value(マンセル値)  
 (H)9.17B(V)5.38(C)11.38

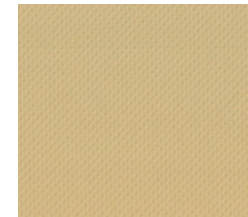

**3973FP** 透光率 13%  
 champagne gold シャンパンゴールド  
 Munsell value(マンセル値)  
 (H)1.15Y(V)6.47(C)1.11

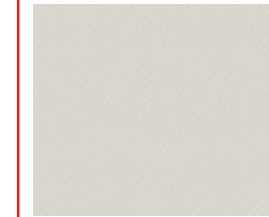

**3692FP** 透光率 55%  
 off-white オフホワイト  
 ※3692FPは、透明テントにて価格が  
 異なりますのでご注意ください。



(生地:表) (生地:裏)  
**3919FP** 透光率 14%  
 silver+white シルバー+ホワイト  
 Munsell value(マンセル値)  
 (H)1.71YR(V)7.57(C)0.10



**3915FP** 透光率 6%  
 strong green ストロンググリーン  
 Munsell value(マンセル値)  
 (H)0.57G(V)5.47(C)13.20



**3666FP** 透光率 1%  
 jade green ジェードグリーン  
 Munsell value(マンセル値)  
 (H)2.21BG(V)6.22(C)10.38



**3602FP** 透光率 10%  
 cobalt blue コバルトブルー  
 Munsell value(マンセル値)  
 (H)3.99PB(V)4.32(C)13.84

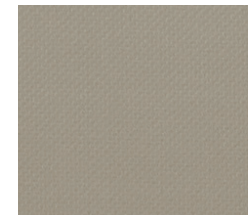

**3972FP** 透光率 2%  
 dark gold ダークゴールド  
 Munsell value(マンセル値)  
 (H)3.05Y(V)8.01(C)2.80

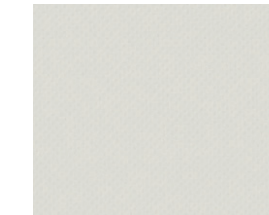

**3687FP** 透光率 14%  
 white ホワイト  
 Munsell value(マンセル値)  
 (H)3.06YR(V)9.28(C)0.15



(生地:表) (生地:裏)  
**3971FP** 透光率 12%  
 red+white レッド+ホワイト  
 Munsell value(マンセル値)  
 (H)4.90R(V)4.81(C)14.66



**3677FP** 透光率 3%  
 green グリーン  
 Munsell value(マンセル値)  
 (H)2.66G(V)3.78(C)9.87



**3605FP** 透光率 8%  
 emerald green エメラルドグリーン  
 Munsell value(マンセル値)  
 (H)5.40G(V)5.75(C)12.86



**3609FP** 透光率 6%  
 blue ブルー  
 Munsell value(マンセル値)  
 (H)5.22PB(V)3.09(C)12.19

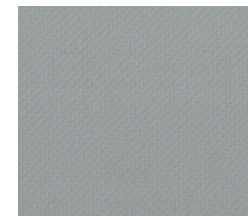

**3688FP** 透光率 1%未満  
 silver gray シルバーグレー  
 Munsell value(マンセル値)  
 (H)3.05PB(V)6.55(C)0.79

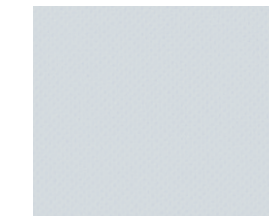

**3601FP** 透光率 8%  
 snow white スノーホワイト  
 Munsell value(マンセル値)  
 (H)5.18PB(V)9.19(C)3.29



**3924FP** 透光率 1%未満  
 british green ブリティッシュグリーン  
 Munsell value(マンセル値)  
 (H)8.84G(V)3.00(C)2.02



**3669FP** 透光率 4%  
 peacock green ピーコックグリーン  
 Munsell value(マンセル値)  
 (H)3.13BG(V)3.31(C)9.19



**3914FP** 透光率 3%  
 royal blue ロイヤルブルー  
 Munsell value(マンセル値)  
 (H)7.22PB(V)3.06(C)9.12

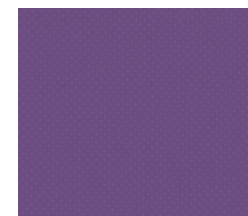

**3917FP** 透光率 5%  
 violet バイオレット  
 Munsell value(マンセル値)  
 (H)1.67P(V)4.07(C)10.84



**3600FP** 透光率 1%未満  
 black ブラック  
 Munsell value(マンセル値)  
 (H)3.69PB(V)1.24(C)0.58

# Teijin® Tetoron® Tent

テイジン® テトロン® テント



■材 質 / ポリエステル + 塩化ビニル樹脂  
 ■防炎製品認定番号 / F-52008  
 ■規 格 / 94cm × 50m 乱  
 ■表 面 処 理 / フッ素樹脂コート加工

Teijin®Tetoron®Tent 商品情報



光沢感とスタンダードなストライプ柄が楽しい空間を演出します。

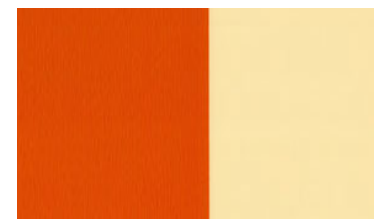
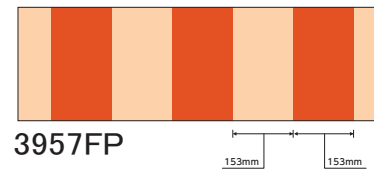
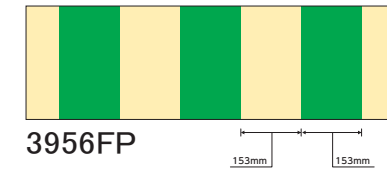
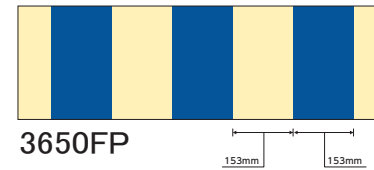
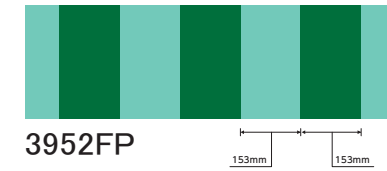
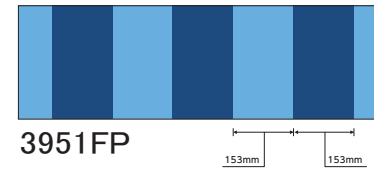

Quality Sample

### Standard and Performance

- Fluoroplastic Antifouling
- Antewater Absorption
- Antiflaming
- UV Cut

Material :	polyester + PVC
Antiflaming certification's number :	F-52008
Size :	94cm × 50m
Surface finishing :	Fluoroplastic finishing
Color/Pattern :	38colors/5patterns

### ご注意:

● 幅継ぎの場合には、布目を一定方向に揃えてお取り付けください。● 濡れたままで放置されるとカビが発生する事がありますので十分に乾かしてご使用ください。(防カビ加工を施していません) ● ストライプ柄のカラーはテトロンテントの単色無地のカラーと必ずしも一致しません。実際のサンプルにて色相をご確認ください。● ロットにより色相差がありますので、同一ロットによりご使用ください。● 商品の色は印刷のため実際の色とは異なります。



Teton® Premium  
 商品情報



■材 質 / ポリエステル + 塩化ビニル樹脂  
 ■防炎製品認定番号 / F-27049  
 ■規 格 / 94cm × 50m 乱  
 ■表 面 処 理 / フッ素樹脂コート加工



深みある光沢感が魅力のプレミアムタイプ。

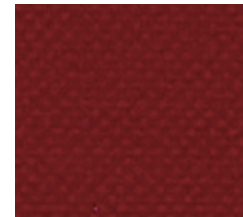

**メタレッド** 透光率 5%  
 metallic red  
 Munsell value (マンセル値)  
 (H)4.94R(V)3.61(C)9.04

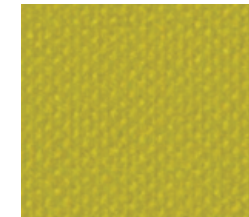

**メタイエロー** 透光率 10%  
 metallic yellow  
 Munsell value (マンセル値)  
 (H)8.47Y(V)6.68(C)8.82



**メタグリーン** 透光率 1%未満  
 metallic green  
 Munsell value (マンセル値)  
 (H)5.51G(V)3.27(C)5.32

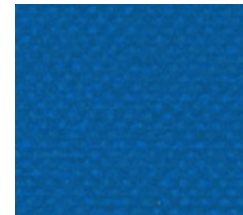

**メタブルー** 透光率 2%  
 metallic blue  
 Munsell value (マンセル値)  
 (H)2.02PB(V)4.17(C)10.91



**メタオレンジ** 透光率 4%  
 metallic orange  
 Munsell value (マンセル値)  
 (H)2.87YR(V)5.17(C)9.21

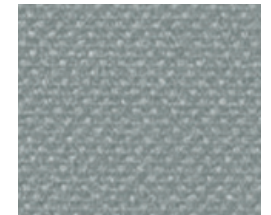

**メタシルバー** 透光率 2%  
 metallic silver  
 Munsell value (マンセル値)  
 (H)7.72B(V)6.85(C)1.52

Standard and Performance

- Fluoroplastic Antifouling
- Antiwater Absorption
- Antiflaming
- UV Cut

Material :	polyester + PVC
Antiflaming certification's number :	F-27049
Size :	94cm × 50m
Surface finishing :	Fluoroplastic finishing
Color/Pattern :	6colors

※プレミアムタイプは通常品と価格が異なりますのでご注意ください。

※プレミアムタイプは美しい光沢を保持するため、埃やゴミがいたら水を含ませたスポンジなどで軽く拭き取ってください。

ご注意:

●幅継ぎの場合には、布目を一定方向に揃えてお取り付けください。●濡れたままで放置されるとカビが発生する事がありますので十分に乾かしてご使用ください。(防カビ加工を施していません) ●ロットにより色相差がありますので、同一ロットによりご使用ください。

# GALLERY





# Mesh Materials 「見え方ガイド」

メッシュ構造の優れた通風性と柔らかな透光性が魅力。  
有害な紫外線をカットして視線を遮ります。



## 美影® みかげ®

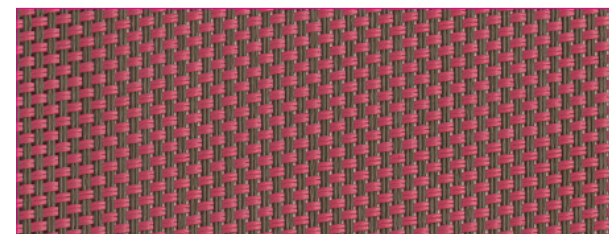

MG103 pink ピンク

Mansel value(マンセル値)  
(H)0.91R(V)4.69(C)6.48

透光率 13%

紫外線カット率 92%

## 美妙® BIMYO®

遮熱加工タイプ

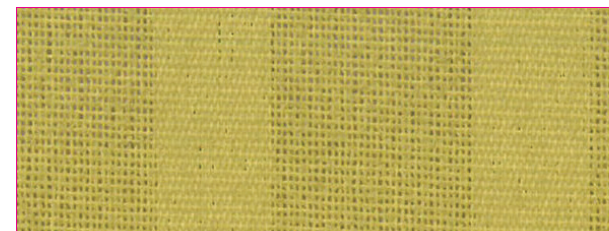

竹 take

Mansel value(マンセル値)  
(H)9.29Y(V)6.54(C)5.65

透光率 16%

紫外線カット率 90%

## Cookie® クッキー®

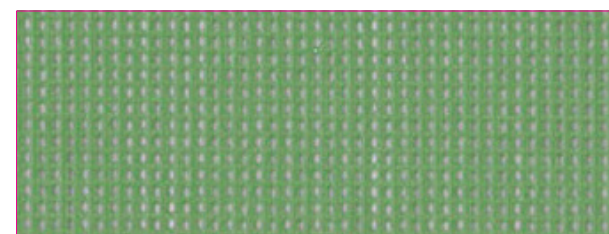

CK14 cactus green カクタスグリーン

Mansel value(マンセル値)  
(H)0.22G(V)6.01(C)3.30

透光率 28%

紫外線カット率 72%

# Mesh Materials

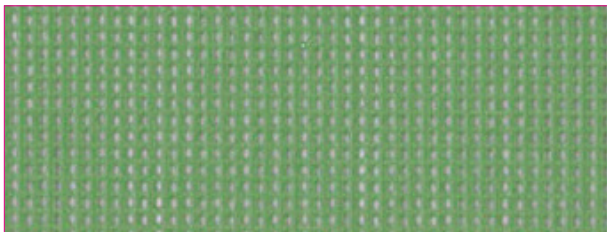
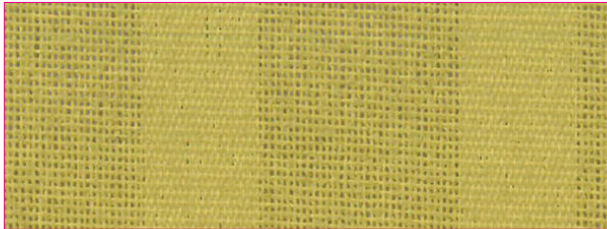
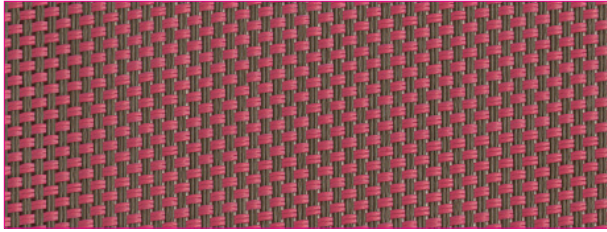

# 美影® みかげ®

PVCコーティングを施したポリエステル糸を使用した、意匠性の高いメッシュ生地。  
ベースカラーにライトブラウン・ブラック・ホワイトの3色を用い、様々な組み合わせで独特な色相を実現しました。



美影® 商品情報



■材 質/ポリエステル+塩化ビニル樹脂  
■防炎製品認定番号/F-30306  
■規 格/200cm×30m乱



### Standard and Performance

- Thermal barrier
- Antiflaming

Material: polyester+PVC

Antiflaming certification's number: F-30306

Size: 200cm×30m

Color: 11 colors

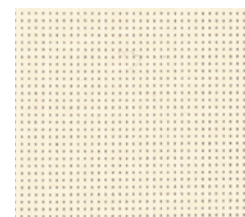

**MG501** 透光率 33%  
white ホワイト 紫外線カット率 88%  
Mansel value(マンセル値)  
(H)5.71Y(V)9.52(C)1.28

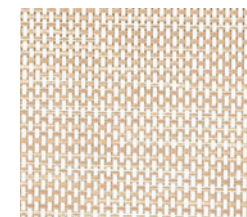

**MG502** 透光率 28%  
marble orange マーブルオレンジ 紫外線カット率 89%  
Mansel value(マンセル値)  
(H)8.77YR(V)8.45(C)2.08

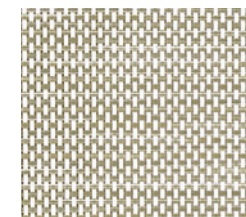

**MG503** 透光率 27%  
marble green マーブルグリーン 紫外線カット率 88%  
Mansel value(マンセル値)  
(H)0.53GY(V)7.69(C)0.96



**MG101** 透光率 13%  
beige ベージュ 紫外線カット率 91%  
Mansel value(マンセル値)  
(H)7.38Y(V)5.87(C)1.05

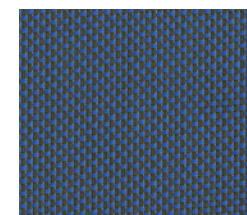

**MG104** 透光率 14%  
blue ブルー 紫外線カット率 91%  
Mansel value(マンセル値)  
(H)3.81PB(V)4.36(C)6.02



**MG302** 透光率 10%  
dark brown ダークブラウン 紫外線カット率 91%  
Mansel value(マンセル値)  
(H)1.37Y(V)3.56(C)0.53

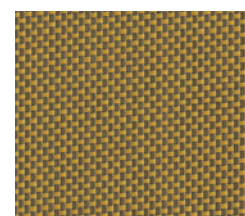

**MG102** 透光率 14%  
marigold マリゴールド 紫外線カット率 92%  
Mansel value(マンセル値)  
(H)0.41Y(V)5.39(C)5.06



**MG303** 透光率 11%  
navy ネイビー 紫外線カット率 90%  
Mansel value(マンセル値)  
(H)6.66PB(V)3.10(C)2.30

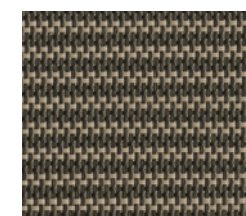

**MG301** 透光率 11%  
beige/black ベージュブラック 紫外線カット率 90%  
Mansel value(マンセル値)  
(H)3.87Y(V)4.17(C)0.55

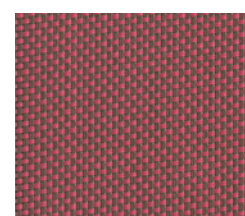

**MG103** 透光率 13%  
pink ピンク 紫外線カット率 92%  
Mansel value(マンセル値)  
(H)0.91R(V)4.69(C)6.48

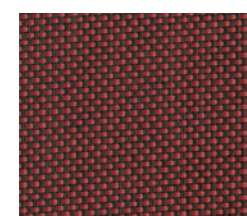

**MG304** 透光率 13%  
red レッド 紫外線カット率 90%  
Mansel value(マンセル値)  
(H)2.17R(V)3.48(C)5.11

### ご注意:

●幅継ぎの場合には、布目を一定方向に揃えてお取り付けください。●濡れたままで放置されるとカビが発生する事がありますので十分に乾かしてご使用ください。(防カビ加工を施していません) ●ロットにより色相差がありますので、同一ロットによりご使用ください。



美妙® 商品情報



■材  
■防炎製品認定番号/F-27002  
■規

質/ポリエステル+塩化ビニル樹脂  
格/200cm×30m乱

遮熱加工を施したストライプ調のメッシュ生地。※

日本家屋やアジアテイストの店舗にお薦めしたい端麗なるデザインと素材感です。

※遮熱配合により従来品より太陽光の赤外線効果を効果的に反射させてメッシュ自体の温度上昇を抑制します。

Standard and Performance

■ Thermal barrier

■ Antiflaming

Material :	polyester + PVC
Antiflaming certification's number :	F-27002
Size :	200cm×30m
Color :	7 colors



【遮熱性能データ】

	遮熱	赤外線反射率(%)	日射反射率(%)
綿	加工なし	74.5	74.1
	加工あり	<b>82.1</b>	<b>78.6</b>
砂	加工なし	41.0	37.9
	加工あり	<b>70.4</b>	<b>58.7</b>
松	加工なし	9.9	8.6
	加工あり	<b>44.4</b>	<b>26.1</b>
竹	加工なし	38.2	34.8
	加工あり	<b>50.8</b>	<b>39.8</b>
苔	加工なし	11.0	9.8
	加工あり	<b>42.4</b>	<b>26.1</b>
藍	加工なし	19.5	12.4
	加工あり	<b>42.5</b>	<b>23.6</b>
墨	加工なし	5.7	5.5
	加工あり	<b>36.1</b>	<b>20.6</b>

数値が高い方が、遮熱効果があります。 赤外線：780～2100nmの波長領域  
※測定は、ストライプ柄密部を対象に行っています。 日射：300～2100nmの波長領域

※透光率・紫外線カット率は、密部：粗部=3：5の割合で測定した数値です。

ご注意：

●防汚加工を施していないため、ロールオーニングに使用される際、淡色の場合は汚れが付きにくい垂直使用を推奨します。●密度の濃淡による微妙なストライプを表現しています。生地両端部は密度が多い部分を基本としておりますが、仕上げの際に、密度の粗い部分が発生することがありますので、ご了承ください。●幅継ぎの場合には、布目を一定方向に揃えてお取り付けください。●濡れたままで放置されるとカビが発生する事がありますので十分に乾かしてご使用ください。(防カビ加工を施していません)●ロットにより色相差がありますので、同一ロットによりご使用ください。



綿 wata 透光率 24%  
Mansel value(マンセル値) 紫外線カット率 92%  
(H)3.79Y(V)8.98(C)2.18

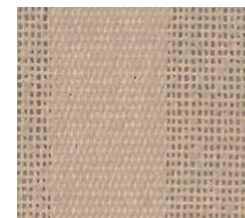

砂 suna 透光率 20%  
Mansel value(マンセル値) 紫外線カット率 92%  
(H)8.37YR(V)7.09(C)2.75

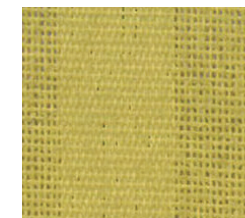

竹 take 透光率 16%  
Mansel value(マンセル値) 紫外線カット率 90%  
(H)9.29Y(V)6.54(C)5.65

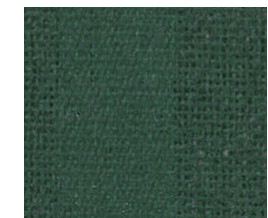

松 matsu 透光率 8%  
Mansel value(マンセル値) 紫外線カット率 93%  
(H)8.28YR(V)7.11(C)2.84



苔 azuki 透光率 10%  
Mansel value(マンセル値) 紫外線カット率 89%  
(H)1.56RP(V)3.72(C)1.51

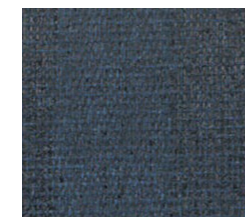

藍 ai 透光率 11%  
Mansel value(マンセル値) 紫外線カット率 87%  
(H)3.56PB(V)3.10(C)2.66



墨 sumi 透光率 10%  
Mansel value(マンセル値) 紫外線カット率 91%  
(H)6.41P(V)3.06(C)0.14



Cookie® 商品情報



■材 質/ポリエステル+塩化ビニル樹脂  
 ■防炎製品認定番号/F-25305  
 ■規 格/200cm×50m乱



引裂強力を大幅アップしたメッシュ生地。  
 シックで環境に溶け込みやすいカラーバリエーションを揃えています。

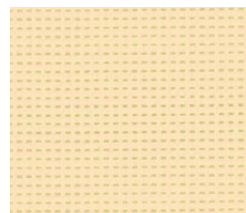

**CK11** 透光率 36%  
 ivory アイボリー 紫外線カット率 76%  
 Mansel value(マンセル値)  
 (H)2.13Y(V)9.27(C)3.17

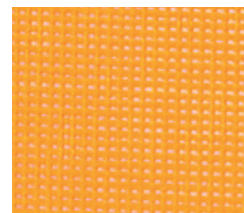

**CK23** 透光率 37%  
 yamabuki ヤマブキ 紫外線カット率 79%  
 Mansel value(マンセル値)  
 (H)7.24YR(V)8.00(C)11.22

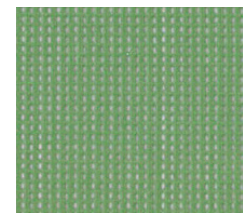

**CK14** 透光率 28%  
 cactus green カカスグリーン 紫外線カット率 72%  
 Mansel value(マンセル値)  
 (H)0.22G(V)6.01(C)3.30

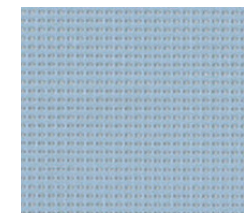

**CK19** 透光率 26%  
 sax blue サクスブルー 紫外線カット率 78%  
 Mansel value(マンセル値)  
 (H)1.21PB(V)7.24(C)4.20

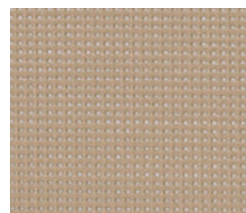

**CK17** 透光率 27%  
 beige ベージュ 紫外線カット率 73%  
 Mansel value(マンセル値)  
 (H)9.47YR(V)6.75(C)2.95

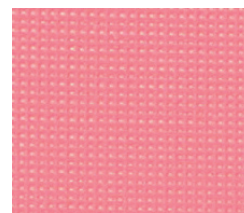

**CK24** 透光率 26%  
 pink ピンク 紫外線カット率 79%  
 Mansel value(マンセル値)  
 (H)9.80RP(V)6.67(C)10.14

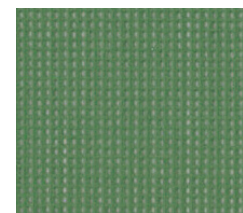

**CK15** 透光率 25%  
 ivy green アイビーグリーン 紫外線カット率 75%  
 Mansel value(マンセル値)  
 (H)2.59G(V)5.31(C)2.17

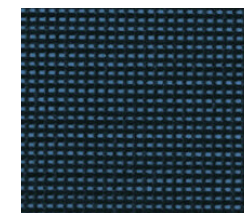

**CK12** 透光率 24%  
 navy ネイビー 紫外線カット率 76%  
 Mansel value(マンセル値)  
 (H)5.62PB(V)3.77(C)1.52

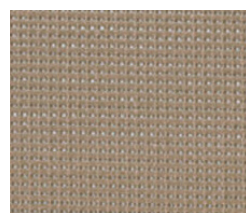

**CK18** 透光率 27%  
 ash brown アッシュブラウン 紫外線カット率 73%  
 Mansel value(マンセル値)  
 (H)7.86YR(V)6.43(C)1.97

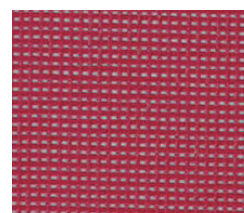

**CK25** 透光率 24%  
 red レッド 紫外線カット率 78%  
 Mansel value(マンセル値)  
 (H)0.89R(V)4.67(C)7.87

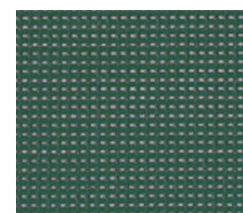

**CK13** 透光率 24%  
 british green ブリタニヤグリーン 紫外線カット率 76%  
 Mansel value(マンセル値)  
 (H)4.09BG(V)4.09(C)1.40

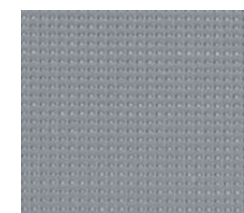

**CK22** 透光率 23%  
 gray グレー 紫外線カット率 79%  
 Mansel value(マンセル値)  
 (H)3.24PB(V)6.38(C)0.62

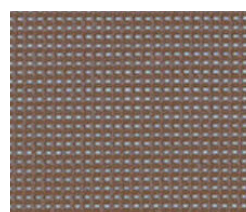

**CK16** 透光率 24%  
 brown ブラウン 紫外線カット率 76%  
 Mansel value(マンセル値)  
 (H)1.87YR(V)4.81(C)1.87



**CK20** 透光率 36%  
 white ホワイト 紫外線カット率 78%  
 Mansel value(マンセル値)  
 (H)1.53GY(V)9.66(C)0.46

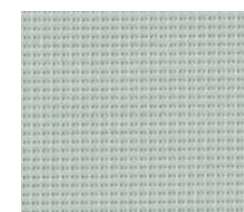

**CK21** 透光率 28%  
 light gray ライトグレー 紫外線カット率 78%  
 Mansel value(マンセル値)  
 (H)4.23BG(V)7.55(C)0.65

### Standard and Performance

#### ■ Antiflaming

Material :	polyester + PVC
Antiflaming certification's number :	F-25305
Size :	200cm×50m
Color :	15 colors

#### ご注意:

- 幅継ぎの場合には、布目を一定方向に揃えてお取り付けください。●濡れたままで放置されるとカビが発生する事がありますので十分に乾かしてご使用ください。(防カビ加工を施していません)
- ロットにより色相差がありますので、同一ロットによりご使用ください。



## Sherpa Clear TK08B

シェルパ®クリア TK08B

強力100kg<sup>クラス</sup>

黄変防止



- 材 質 / ポリエステル + 塩化ビニル樹脂
- 防災製品認定番号 / F-01022
- 規 格 / 154cm × 50m 乱
- 表 面 処 理 / フッ素樹脂コート加工

建築物に使用可能な、引張強力100kgfクラス膜材料。  
154cmの幅広サイズでコストパフォーマンス性に優れた透明膜材料。

※注意：幅継ぎの場合には、布目を一定方向に揃えてお取り付けください。  
ロットにより色相差がありますので、同一ロットによりご使用ください。

### 国土交通大臣認定

建築基準法第37条第二号認定品 **MMEM-9011**

建築基準法施行令第109条の5第一号認定品 **UW-9004**

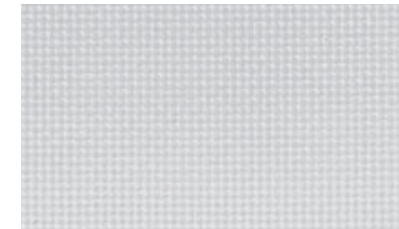

透光率 **56%**

Mansel value(マンセル値)(H)8.34B(V)9.04(C)1.08

## Luminacut® ルミナカット®

遮熱加工タイプ

黄変防止



- 材 質 / ポリエステル + 塩化ビニル樹脂
- 防災製品認定番号 / F-23017
- 規 格 / 206cm × 25m 乱
- 表 面 処 理 / フッ素樹脂コート加工 (PVDF)

暑い夏に効果を発揮、光を通しながら熱を遮る透明テント。

- 太陽光の放射熱を遮蔽する「熱線反射」タイプです。(赤外線透過率40%低減)
- 表面にグレードの高いフッ素樹脂コート加工(PVDF)を施し、優れた防汚性を備えています。

※注意：幅継ぎの場合には、布目を一定方向に揃えてお取り付けください。

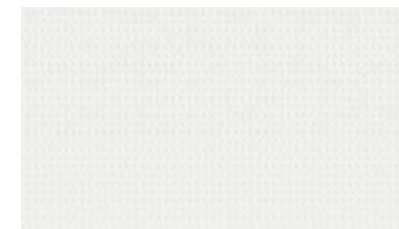
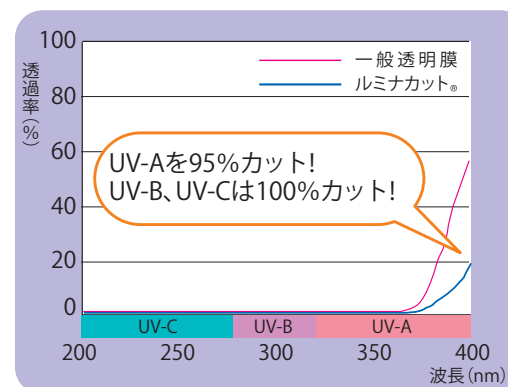
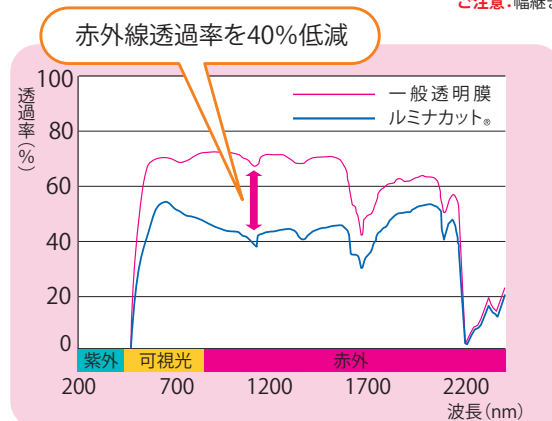

透光率 **38%**

Mansel value(マンセル値)(H)1.05GY(V)9.06(C)0.71

## Outdoor® TK15C アウテリア® TK15C

強力 150kg クラス

黄変防止



- 材 質 / ポリエステル + 塩化ビニル樹脂
- 防炎製品認定番号 / F-62016
- 規 格 / 104cm × 50m 乱
- 表 面 処 理 / フッ素樹脂コート加工

建築物に使用できる強力150kg透明膜材料です。

- 強い日差しをソフトに透過することで、明るい自然な空間を演出します。

ご注意: ロットにより透光差がありますので、同一ロットによりご使用ください。

国土交通大臣認定

建築基準法第37条第二号認定品 MEM-9011

建築基準法施行令第109条の5第一号認定品 UW-9004



透光率 48%

Mansel value(マンセル値)(H)9.40G(V)9.05(C)0.62

## T-texⅡ T-テックスⅡ



- 材 質 / ポリエステル + 塩化ビニル樹脂
- 防炎製品認定番号 / F-07054
- 規 格 / 132cm × 25m 乱
- 表 面 処 理 / フッ素樹脂コート加工

- 爽やかな光空間を演出する、淡いブルーのメッシュ調素材。強烈な日差しもナチュラルに取り入れます。

ご注意: ロットにより透光差がありますので、同一ロットによりご使用ください。



透光率 48%

Mansel value(マンセル値)(H)0.42PB(V)8.58(C)3.46

## Sirnity® W サーニティ® W

黄変防止



- 材 質 / ポリエステル + 塩化ビニル樹脂
- 防炎製品認定番号 / F-07053
- 規 格 / 195cm × 25m 乱
- 表 面 処 理 / フッ素樹脂コート加工

透明テントの中で業界トップの黄変防止タイプ。

- 幅を195cmの幅広にして加工しやすい上、コストパフォーマンス性も高くなりました。

ご注意: ロットにより透光差がありますので、同一ロットによりご使用ください。



透光率 71%

Mansel value(マンセル値)(H)2.81GY(V)9.51(C)0.48

## Sunnymate®Ⅱ サニーメイト®Ⅱ

黄変防止



- 材 質 / ポリエステル + 塩化ビニル樹脂
- 防炎製品認定番号 / F-61018
- 規 格 / 185cm × 25m 乱
- 表 面 処 理 / フッ素樹脂コート加工

- 透明テントの定番タイプ。
- 従来品より黄変しにくい処方になりました。
- 屋外の間仕切用途にもお薦めします。

ご注意: ロットにより透光差がありますので、同一ロットによりご使用ください。



透光率 65%

Mansel value(マンセル値)(H)7.38B(V)9.05(C)1.05

## 使用上の注意

### 1. ロットNO.による品質、出荷管理について

- ① テント生地(原反)には、ロットNO.がサイドラベル(片側)に記載されております。
- ② ロットNO.で品質、出荷管理をいたしておりますので、縫製された製品には製造番号を付与し、これに使用したテント生地のロットNO.を必ず記録、保存してください。  
※テント生地のロットNO.の記録がない場合、製品に問題が生じても膜材料の品質証明を行う事が困難になります。
- ③ 品質には万全を期しておりますが、万が一問題が生じましたら、ただちに当社までテント生地の品番とロットNO.を連絡してください。

### 2. テント生地使用上の注意

- ① 表面に防汚加工を施しておりますので、折れシワ等が残りにくっております。
- ② ロールオーニング(可動式テント)等に使用される場合、濡れたまま放置されるとカビが発生する事がありますので十分に乾かしてご使用ください。
- ③ ファブリックタイプ(シャガール、シャガールアート)は、風合いを重視している為、耐水性が劣りますので、諸条件により雨が漏ることがあります。大雨の場合は、可動式テントであれば閉じて収納してください。
- ④ テント生地が汚れた場合は、ぬるま湯に中性洗剤を加え、柔らかい布もしくはスポンジ等で洗浄してください。半年に一度、テント生地を洗浄して頂ければ長くお使い頂けます。
- ⑤ ライスター、パフ等の熱融着による接合の際は、臭気が発生しますので、必ず作業場を換気してください。
- ⑥ 高周波ウエルダーで溶着する際は、溶着部分に通電性を有する物質が付着し

- ていると、希にスパークを起こすことがありますので、ウエルダー及びテント生地の溶着部分に付着物の無い状態で溶着してください。
- ⑦ 防災加工品が必要な際は、(財)日本防災協会の試験に合格しているテント生地、もしくは防災製品認定を取得しているテント生地を使用してください。
  - ⑧ 設計に当たっては性能一覧表の数値を参考にしてください。また、膜構造建築物には国土交通省にて登録されているテント生地(膜材料)をご使用ください。
  - ⑨ テント生地を安全に使用していただくためには、定期的に点検を実施してください。その際にテント生地の樹脂に亀裂が生じていたり、基布が見えたり、破れ等を発見した場合は、ただちにテント生地の補修または更新をしてください。
  - ⑩ 生地表面には、方向性がありますので幅継ぎの場合は、一定方向に揃えてお取り付けください。
  - ⑪ 生地には表・裏がありますので取り付けの際には、裏面が外側に出ないようにご注意ください。

### 3. 廃棄について

テント生地及びテント生地縫製品を廃棄される際は、下記の方法で処理してください。

- ① 廃棄物処理法、都道府県条例に従って処理してください。
- ② 認可を受けた産業廃棄物処理業者に処理を委託してください。

### 4. テント生地の保管について

直射日光、高温多湿を避け室内で保管してください。

建築基準法第38条廃止に伴い、平成14年6月から認定方法が変更されました。

- MEM-番号(旧B種・C種認定)は建築基準法第37条第二号認定
- UR-番号は建築基準法施行令第109条の5第一号及び第二号認定(飛び火性能)  
(上記の弊社認定品は全てJIS A 1322の防災2級に合格しております。)

- UW-番号は建築基準法施行令第109条の5第一号認定(飛び火性能)
- NM-番号は建築基準法第2条第九号及び同法施行令第108条の2認定(不燃材料)となります。

### ※透光率について

透光率データは、測定値であり、保証値ではありません。測定方法：JIS Z8722より測定し、JIS Z8701によりデータ補正したものです。



***TEIJIN***

AWNING GUIDE BOOK  
**TEIJIN TENT**  
2023>>>  
AWNING GUIDE BOOK

お問い合わせ先

## 帝人フロンティア株式会社

大阪 / 〒530-8605 大阪市北区中之島3丁目2番4号  
中之島フェスティバルタワー・ウエスト 31F  
TEL.06(6233)3154 FAX.06(6233)5191

東京 / 〒105-0021 東京都港区東新橋2丁目14番1号  
NBFコモディオ汐留 7F  
TEL.03(6402)7013 FAX. 03(6402)7076

●お問い合わせは「テイジンテント」と検索ください

<http://tent.teijin.co.jp/>



テイジンテント公式アカウント

@teijintent



- このカタログ中の商品仕様、デザインは予告なく変更する場合があります。
- カタログ中の商品写真は印刷のため、実際の商品の色と多少異なります。
- このカタログに掲載されている写真、文章、イラストの無断転載はお断りします。

2023.03



頒布価格 8,000円(税込)