

# D30 アルミ・スチール

## レール〈アルミ・スチール〉

重量カーテンから暗幕、間仕切りシートやネットと幅広い用途に使用いただけるレール

### D30レール断面図 (mm)



#### レール仕様

- アルミ アルミニウム合金押出型材:アルマイト仕上げ
- スチール 合成樹脂被膜金属積層板:シルバー仕上げ
- ※アルミには、ホワイト・ブラック色もあります。P67~70をご参照ください。

### 製品特長

- 学校の体育館、公民館等の集会場、ホテルのロビーなど重量カーテンや暗幕の吊下げに最適です。
- 工場の作業場、事務所、クリーンルームの間仕切りシートや複合施設の防犯ネットなど、多種多様なニーズに幅広く使用できるレールです。
- ランナーは優れた走行性と耐荷重性を兼ね備えています。使用用途によって使い分け出来る4種類のランナーを用意しました。

### D30レール価格表

(1ケース16本 (5mは8本)入)

品番	品名	材質	寸法	価格
12L20-AS	D30レール	アルミ	2.00m	
12L30-AS			3.00m	
12L40-AS			4.00m	
12L20-SL	D30レール	スチール	2.00m	
12L30-SL			3.00m	
12L40-SL			4.00m	

※5m もあります。5mレールの出荷には実費運賃・梱包費がかかります。納期と併せ、その都度、弊社担当までお問合せください。

### D30カーブレール、交叉レール価格表

(1ケース10本入)

品番	品名	材質	寸法(mm)	価格
12L01-AS	D30カーブレール	アルミ	800×800×300R	
12L02-AS			800×800×500R	
12L01-SL			800×800×300R	
12L02-SL	D30交叉レール	スチール	800×800×300R	
12L07-AS			L=1000	
12L07-SL			L=1000	

### D30カーブレール・交叉レール 曲加工と別注カーブレール価格

#### ●カーブレール寸法図 (mm)

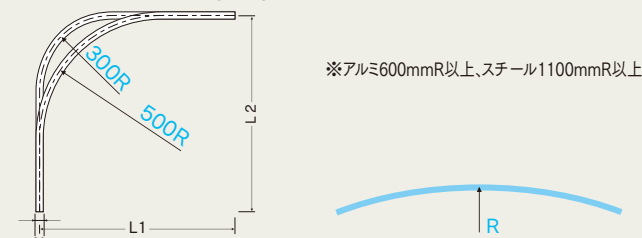

#### ●交叉レール寸法図 (mm)

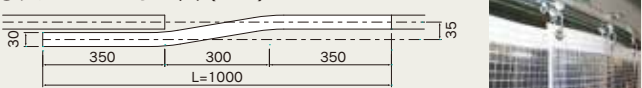

※角度をご指示ください。

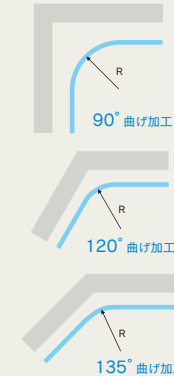

#### ●別注・弓曲カーブレール納期と運賃・梱包費

- 別注カーブレールの納期は、15時までの受注分が翌々営業日出荷となります。
- 弓曲カーブレールの納期は、その都度お問合せください。
- 運賃・梱包費は数量に関係なく実費を申し受けます。
- ※別注・弓曲カーブレールにつきましては、価格・納期をその都度お問合せ下さい。状況により、納期をいただく場合がございます。

### D30ブラケット取付間隔とカーテン適正重量表

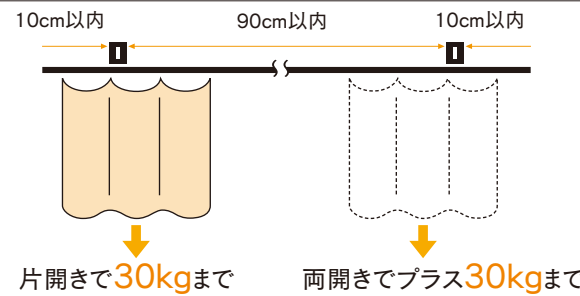

### D30取付寸法図 (mm)

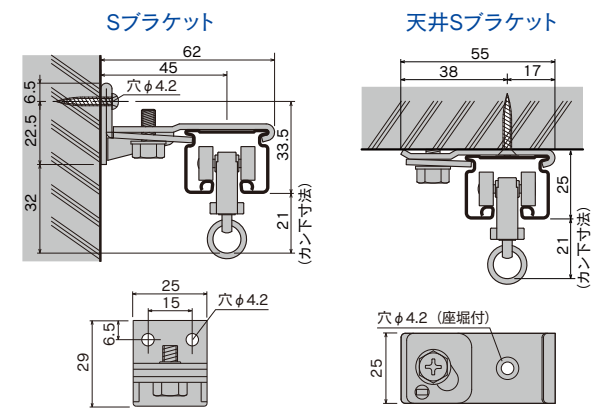

### D30部品価格

#### ランナー

D30ランナー	D30ランナー-N	D30ワンタッチランナー	D30ベアリング入ランナー	D30ベアリング入ワンタッチランナー	D30間仕切り用ランナー
 かん下寸法 21mm (許容荷重6kg) (入数100)	 かん下寸法 24.5mm ※軸をスチールにし強度をUPしました。 (許容荷重8kg) (入数100)	 かん下寸法 48.5mm (許容荷重8kg) (入数100)	 かん下寸法 27mm ベアリング入 (許容荷重20kg) (入数30)	 かん下寸法 47mm ベアリング入 (許容荷重20kg) (入数30)	 M6 ベアリング入 ※高さ調整可能 (許容荷重20kg) (入数30)
12T11	12T14	12T12	12T26	12T27	12T28
樹脂・スチール/ユニクロ	樹脂・スチール/ユニクロ	樹脂・スチール/ユニクロ	ダイカスト/クローム	ダイカスト/クローム	ダイカスト/クローム

D30ヒートランナー	D30特殊ランナー	D30後付ランナー	D30後付ワンタッチランナー	ブラケット	
 かん下寸法 24.5mm (許容荷重10kg) (入数100)	 かん下寸法 24.5mm (許容荷重10kg) (入数100)	 かん下寸法 28.5mm (許容荷重8kg) (入数100)	 かん下寸法 48.5mm (許容荷重8kg) (入数100)	D30・Sブラケット	D30天井Sブラケット
12T13	12T17	12T19	12T20	12T41	12T51
樹脂・ダイカスト/ニッケル	ステンレス・ダイカスト/ニッケル	樹脂・スチール/ユニクロ	樹脂・スチール/ユニクロ	スチール/ユニクロ	スチール/ユニクロ

※P85に他ブラケット掲載

#### キャップ・ストップ

D30キャップストップ	D30中間ストップ	D30壁付ソケット	D30間仕切り用壁付ソケットN	D30アルミキャッププレート
 かん下寸法 21mm (入数20)	 かん下寸法 21mm (入数20)	 かん下寸法 21mm (入数20)	 (入数20)	 ※アルミレールにのみ使用可能 ※ステンレス取付ビス付 (入数20)
12T31	12T39	12T36	12T38	12T34
スチール/ユニクロ	スチール/ユニクロ	スチール/ユニクロ	スチール/ユニクロ	アルミ

#### D30・TOPカバー取付方法

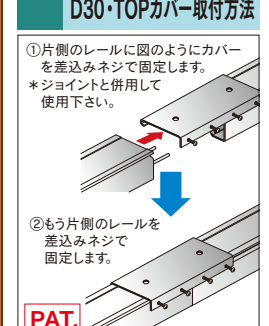

#### ジョイント・継パーツ

D30ジョイント	D30ローレットジョイント	D30継カバー	D30・TOPカバー	D30インナージョイント
 ※ジョイント部1ヶ所に2本使用してください (入数100)	 ※ジョイント部1ヶ所に2本使用してください (入数100)	 ※ジョイントと併用して使用してください (入数10)	 ※ジョイントと併用して使用してください (入数20)	 ※アルミレールには使用不可 (入数20)
12T61	12T63	12T62	12T65	12T64
スチール/ユニクロ	スチール/ユニクロ	スチール/ユニクロ	スチール/ユニクロ	スチール/ユニクロ

#### D30インナージョイント取付方法

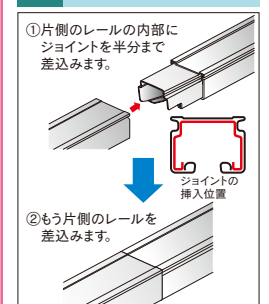

### D30ランナー寸法図 (mm) と許容荷重

ランナー	ランナー-N	ワンタッチランナー	ヒートランナー	後付ランナー	後付ワンタッチランナー
 かん下寸法 21mm (レール下端から) 許容荷重 (ランナー1コ当り) 6kg	 かん下寸法 24.5mm (レール下端から) 許容荷重 (ランナー1コ当り) 8kg (10kg)	 かん下寸法 48.5mm (レール下端から) 許容荷重 (ランナー1コ当り) 8kg	 かん下寸法 24.5mm (レール下端から) 許容荷重 (ランナー1コ当り) 10kg	 かん下寸法 28.5mm (レール下端から) 許容荷重 (ランナー1コ当り) 8kg	 かん下寸法 48.5mm (レール下端から) 許容荷重 (ランナー1コ当り) 8kg