

TEIJIN

●お問い合わせ

 **solsol**[®]
Customize Parasol Collection



風を感じて集うオープンエアはドラマチックな憩いの場

solsol®は、あらゆる空間の非日常性を高め、
パラソルの下で人と人の交流と安らぎある空間と時間までも創出します。
人が集うオープンエアなテラス席は昼は開放的なカフェスペースに、また夜は
幻想的な大人のラグジュアリーな空間を提供します。

当社がオーニングで長年培った技術・ノウハウを最大限に
活かした高性能素材、特に防災性能と豊富な色(色無地=25色)
と14タイプのロケーションに合わせる豊富なパラソル。
今回夜を彩る専用パラソルライトもオプションとして13タイプ
のバリエーションを用い、1点からオーダーメイド可能な唯一
無二のパラソルでオンリーワンの空間を演出いたします。
solsol®は、今後パラソル製品に関わる屋外で使用できる
一歩進んだ新たな商品の提供とニーズにお応えしてまいります。



パラソル4本を支柱1本でサポート
 ハイクオリティな大空間をデザイン

QT4360



QT4360 商品情報

堅牢なアルミニウム構造が生んだ画期的デザインです。
 大空間をリッチにスタイリッシュに演出します。
 また、パラソルの収納は驚きのコンパクトサイズに、
 しかもテーブルと椅子の移動は不要です。

- 防災品：シャガール®全色対応
- ※27ページを参照ください。詳しくはホームページをご覧ください

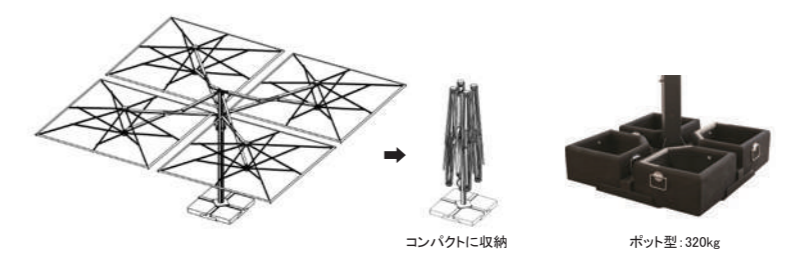

ポット型: 320kg

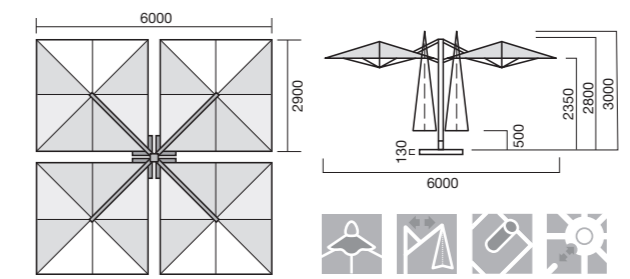

仕様	
キャンバス最大値	L6000×W6000×H3000(mm)
本体重量	90kg(ベース重量を除く)
支柱・リブ素材	アルミ
支柱色	ホワイト
支柱の太さ	110×76(mm)
キャンバス素材	再生ポリエステル
ベース個数/重量	コンクリート製ポット型 80kg×4個 320kg
開閉操作	手動式(スライドハンドル)

専用アンカー
 アンカー施工も可能です
 詳細はお問い合わせください

※価格は、29ページをご確認ください
 仕様ほかセミオーダーになど別途
 お問い合わせください
 ※品質向上のため予告無しに仕様を
 変更する場合があります。



清涼感あふれる大空間
最高のラージフォルム

CP5050



PC5050 商品情報

CP5050は、タテ、ヨコ5mの大型パラソルです。
ガーデンスペースにリゾートに“新しい時”を
お届けできるモデルです。

- 防災品：シャガル®️全色対応
- ※27ページを参照ください。詳しくはホームページをご覧ください

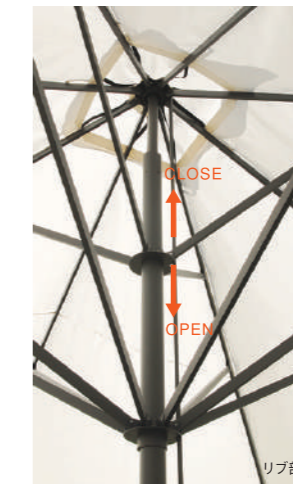

リブ部

支柱の伸縮機能により、テーブルを移動せずに開閉できます。



ポット型:320kg

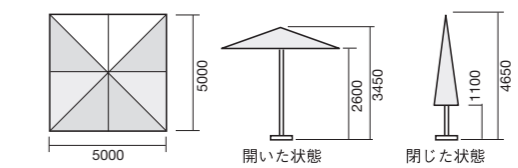

仕様	
キャンバス最大値	L5000×W5000×H4650(mm)
本体重量	130kg(ベース重量を除く)
支柱・リブ素材	アルミ
支柱の太さ	φ100(mm)
ジョイント金具	スチール(表面仕上げ)
キャンバス素材	再生ポリエステル
ベース個数/重量	コンクリート製ポット型 80kg×4個 320kg
開閉操作	手動式(金棒にて開閉操作)

専用アンカー
アンカー施工も可能です
詳細はお問い合わせください

※価格は、29ページをご確認ください
仕様ほかセミオーダーになど別途
お問い合わせください
※品質向上のため予告無しに仕様を
変更する場合があります。



アルミ製の支柱と
フレームで堅ろうな連結タイプ

AD3570



AD3570 商品情報

タテ、ヨコ3.5mを2台連結。
支柱は1本で幅7m×奥行3.5mの全体広さは24.5㎡の
大型パラソルです。

●防災品：シャガール®全色対応
※27ページを参照ください。詳しくはホームページをご覧ください



リブ部 開閉用ハンドル アルミ支柱：ダーク仕上げ ポット型：320kg

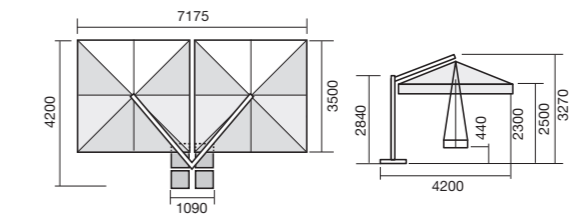

仕様	
キャンバス最大値	L3500×W7000×H3270(mm)
本体重量	110kg(ベース重量を除く)
支柱・リブ素材	アルミ
支柱の太さ	120×120(mm)
ジョイント金具	スチール(表面仕上げ)
キャンバス素材	再生ポリエステル
ベース個数/重量	コンクリート製ポット型 80kg×4個 320kg
開閉操作	手動式(支柱にセットされた開閉ハンドル)

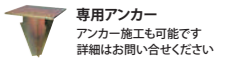

専用アンカー
アンカー施工も可能です
詳細はお問い合わせください

※価格は、29ページをご確認ください
仕様ほかセミオーダーに別途
お問い合わせください

※品質向上のため予告無しに仕様を
変更する場合があります。



幅6m、支柱は1本。連結して実現
デラックスタイプで登場

WD3060



WD3060 商品情報

1本のアルミ支柱が2つのパラソルを支える
ことにより広いスペースを実現。木目調仕上げで
落ち着いた雰囲気のあるデラックスパラソルです。

- 防災品：シャガル®全色対応
- ※27ページを参照ください。詳しくはホームページをご覧ください



パラソル固定リブ



開閉用ハンドル



アルミ支柱：木目調仕上げ



ポット型：320kg

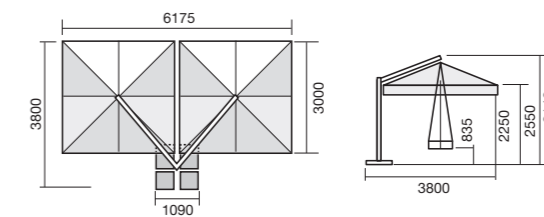

仕様	
キャンバス最大値	L3000×W6000×H3140(mm)
本体重量	115kg(ベース重量を除く)
支柱/リブ素材	アルミ/イロコッド
支柱の太さ	120×120(mm)
ジョイント金具	スチール(表面仕上げ)
キャンバス素材	再生ポリエステル
ベース個数/重量	コンクリート製ポット型 80kg×4個 320kg
開閉操作	手動式(支柱にセットされた開閉ハンドル)

専用アンカー
アンカー施工も可能です
詳細はお問い合わせください

※価格は、29ページをご確認ください
仕様ほかセミオーダーに別途
お問い合わせください

※品質向上のため予告無しに仕様を
変更する場合があります。



Shagarl® : EC30



ポット型 : 80kg×2個 (160kg)

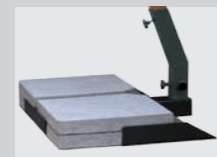

平盤 : 40kg×4枚 (160kg)

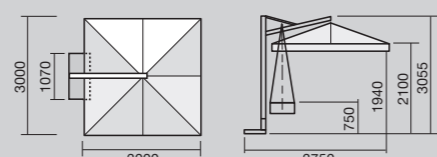

優美で超機能的
新しいくつろぎの空間づくり

GI3030



GI3030 商品情報

簡単なスライド操作でテーブル、椅子などを移動せずに、本体の傘を開閉できます。強固な支柱で風に強く、しかもスリムに閉じることができます。

- 防炎品 : シャガール®全色対応
- ※27ページを参照ください。詳しくはホームページをご覧ください



スライドシステムのハンドル部



開閉用ハンドル

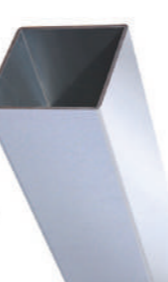

アルミ支柱 : ステンカラー

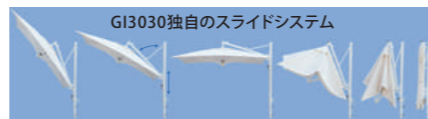

仕様	
キャンバス最大値	L3000×W3000×H3055(mm)
本体重量	65kg(ベース重量を除く)
支柱/リブ素材	アルミ
支柱の太さ	82×82(mm)
ジョイント金具	スチール(表面仕上げ)
キャンバス素材	再生ポリエステル
ベース個数/重量	ポット型 80kg×2個 160kg 平盤 40kg×4枚 160kg
開閉操作	手動式(支柱にセットされた開閉ハンドル)

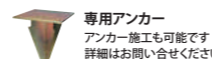

専用アンカー
アンカー施工も可能です
詳細はお問い合わせください

※価格は、29ページをご確認ください
仕様ほかセミオーダーなどに別途
お問い合わせください

※品質向上のため予告無しに仕様を
変更する場合があります。



Shagarl® : EC31



ポット型 : 80kg×2個 (160kg)

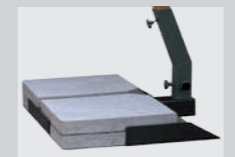

平盤 : 40kg×4枚 (160kg)

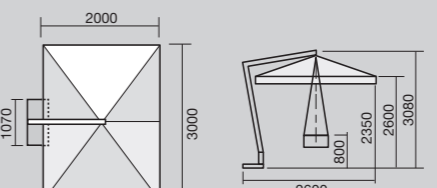

シンプル&モダン
心地よさはそのままに優雅に

NB2030



NB2030 商品情報

シンプルなデザインで使いやすいパラソルです。
リーズナブルな価格を目指したエントリーモデルです。

- 防炎品 : シャガール®全色対応
- ※27ページを参照ください。詳しくはホームページをご覧ください



仕様	
キャンバス最大値	L2000×W3000×H3080(mm)
本体重量	48kg(ベース重量を除く)
支柱/リブ素材	アルミ
支柱の太さ	75×75(mm)
ジョイント金具	スチール(表面仕上げ)
キャンバス素材	再生ポリエステル
ベース個数/重量	ポット型 80kg×2個 160kg 平盤 40kg×4枚 160kg
開閉操作	手動式(支柱にセットされた開閉ハンドル)

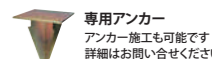

専用アンカー
アンカー施工も可能です
詳細はお問い合わせください

※価格は、29ページをご確認ください
仕様ほかセミオーダーなどに別途
お問い合わせください

※品質向上のため予告無しに仕様を
変更する場合があります。



Shagarl® : EC15

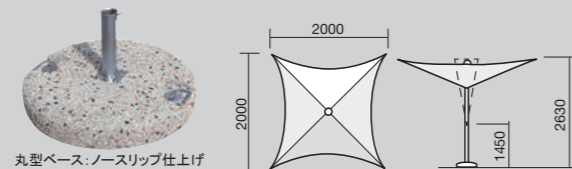

丸型ベース：ノースリップ仕上げ

光と風が奏でる音楽のよう
ユニークなモダンデザイン

VL2020



VL2020 商品情報

VL2020は「帆」をコンセプトに、海と風が
戯れる美を追求したデザインパラソルです。
人間工学に基づいたしなやかなラインは
心に豊かさをもたらします。

- 防炎品：シャガール®全色対応
- ※27ページを参照ください。詳しくはホームページをご覧ください



パラソル収納時



仕様	
キャンバス最大値	L2000×W2000×H2630(mm)
本体重量	11kg(ベース重量を除く)
支柱/リブ素材	アルミ
支柱の太さ	φ50(mm)
ジョイント金具	スチール(表面仕上げ)
キャンバス素材	再生ポリエステル
ベース個数/重量	丸型φ600mm 55kg
開閉操作	手動式(紐操作)

※価格は、29ページをご確認ください
仕様ほかセミオーダーなどに別途
お問い合わせください

※品質向上のため予告無しに仕様を
変更する場合があります。



Shagarl® : EC17

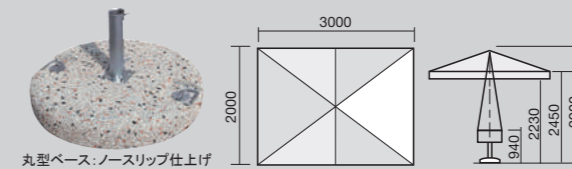

丸型ベース：ノースリップ仕上げ

すみわたる光と風の中
美しく涼やかな立ち姿

PL2030



PL2030 商品情報

クラシック&シンプルなフォルムは、
あらゆるシチュエーションに映えます。

- 防炎品：シャガール®全色対応
- ※27ページを参照ください。詳しくはホームページをご覧ください



リブ部



仕様	
キャンバス最大値	L2000×W3000×H2900(mm)
本体重量	16kg(ベース重量を除く)
支柱/リブ素材	木製(イロコウッド)
支柱の太さ	φ48(mm)
ジョイント金具	スチール(表面仕上げ)
キャンバス素材	再生ポリエステル
ベース個数/重量	丸型φ600mm 55kg
開閉操作	手動式(紐操作)

※価格は、29ページをご確認ください
仕様ほかセミオーダーなどに別途
お問い合わせください

※品質向上のため予告無しに仕様を
変更する場合があります。



Shagarl® : EC14

幅2m、ナチュラルな木調の
優しいスタンダードパラソル

PL2020



PL2020 商品情報

ナチュラルな木製のスタンダードデザインです。
四角形のシンプルなデザインで、あらゆるシーンに
使いやすいパラソルです。

●防災品：シャガール®全色対応

※27ページを参照ください。詳しくはホームページをご覧ください



リブ部

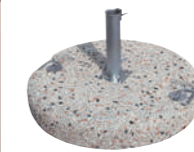

丸型ベース：ノースリップ仕上げ

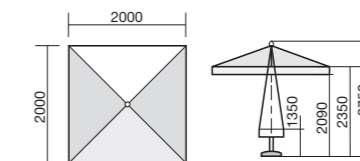

仕様	
キャンバス最大値	L2000×W2000×H2750(mm)
本体重量	10kg(ベース重量を除く)
支柱/リブ素材	木製(イロコウッド)
支柱の太さ	φ48(mm)
ジョイント金具	スチール(表面仕上げ)
キャンバス素材	再生ポリエステル
ベース個数/重量	丸型φ600mm 55kg
開閉操作	手動式(紐操作)

※価格は、29ページをご確認ください
仕様ほかセミオーダーになど別途
お問い合わせください

※品質向上のため予告無しに仕様を
変更する場合があります。



Shagari® : EC11

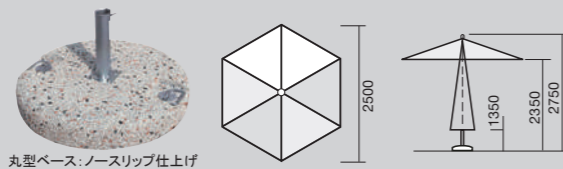

シンプルでスタンダード 木製が優しい空間を演出します

PL2500



PL2500 商品情報

ナチュラルな木製のスタンダードデザインです。
円形のシンプルなデザインで、あらゆるシーンに
使いやすいパラソルです。

- 防炎品：シャガール®全色対応
※27ページを参照ください。詳しくはホームページをご覧ください



リブ部



仕様	
キャンバス最大値	φ2500×H2750(mm)
本体重量	10kg(ベース重量を除く)
支柱/リブ素材	木製(イロコウト)
支柱の太さ	φ38(mm)
ジョイント金具	スチール(表面仕上げ)
キャンバス素材	再生ポリエステル
ベース個数/重量	丸型φ600mm 55kg
開閉操作	手動式(紐操作)

※価格は、29ページをご確認ください
仕様ほかセミオーダーなどに別途
お問い合わせください

※品質向上のため予告無しに仕様を
変更する場合があります。



Shagari® : EC17

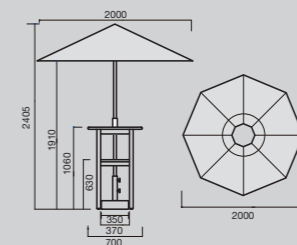

スタイリッシュな ハイテーブルパラソル

SD2000



SD2000 商品情報

様々なシーンに手軽なクールスポットを
街路沿いのカフェ、レストランのテラスや
屋外のイトインなどにご利用いただけます。

- 防炎品：シャガール®全色対応
※27ページを参照ください。詳しくはホームページをご覧ください



パラソル収納時

仕様

キャンバス最大値	φ2000×H2210(mm)
本体重量	9kg(ベース重量を除く)
支柱・リブ素材	クルーイング材
テーブル/棚サイズ	φ700×H1060/φ465×H640(mm)
テーブル素材	チーク材
支柱の太さ	φ38(mm)
キャンバス素材	再生ポリエステル
ベースサイズ/重量	御影石φ350×H150(mm) 30kg
開閉操作	手動式(滑車式ロープ)

※価格は、29ページをご確認ください
仕様ほかセミオーダーなどに別途
お問い合わせください

※品質向上のため予告無しに仕様を
変更する場合があります。

PARASOL LIGHT

solsoL LED linear light

パラソルライトは「solsoL」パラソル13種に取付け設置が簡単なユニット化されたsolsoL専用LEDユニットです。(電気工事不要) 間接照明効果でパラソルの下を柔らかな灯りが照らされドラマチックな空間を演出することができます。夜景に彩る景観がSNSで高い集客効果が期待できるでしょう。

パラソルがつくる空間は日除けとして、快適に過ごせるお昼だけでなく、夜もパラソルと間接照明が作り出すフォトジェニックな空間を演出します。人が集うオープンエアなテラス席の夜間の集客にも。高級感溢れる空間になります。季節問わず、昼も夜もパラソルが快適な屋外空間を創造します。

光の花が咲き、人が集う心地よい場所へ ホテルや結婚式場、カフェなどの空間をフォトジェニックに演出

パラソル13機種に設置対応

異なるサイズのリブ寸法にも対応。
各サイズ毎の特注器具ですので、現場での調整は不要です。



優れた演出効果

高い意匠性が要求される建築の現場でも多数実績のある、プロ仕様のLED照明をパラソル専用に変更。夜の空間を、光の花で彩ります。

パラソルの色味を引き立てる高品質なLED

鮮やかなパラソルの色を高次元で再現し、美しく引たてます。

薄く目立たず、ハイパワー

コンパクトな見た目にして、パラソル下にやわらかくしっかりと光を落とします。

取付簡単、専用オプション

専用工具などは不要です。パラソル専用オプションですので、取付も簡単にでき、仕上がりがキレイです。

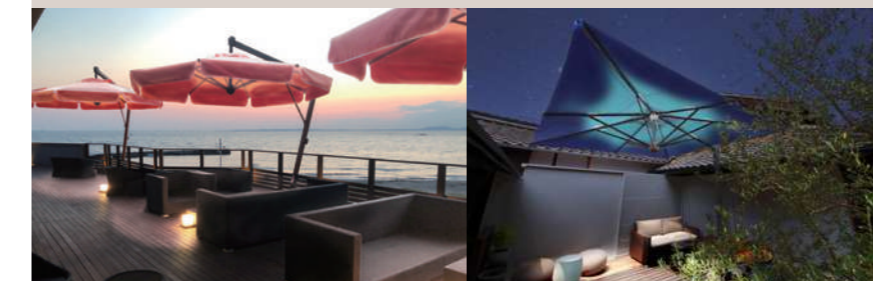

間接照明設置時のパラソル下照度イメージ

パラソルに反射した光が広範囲に柔らかく広がり、間接光特有のリラックスした雰囲気を与えることができます。また、周辺の視認もしやすくなるため歩行の際も安全性が高まります。

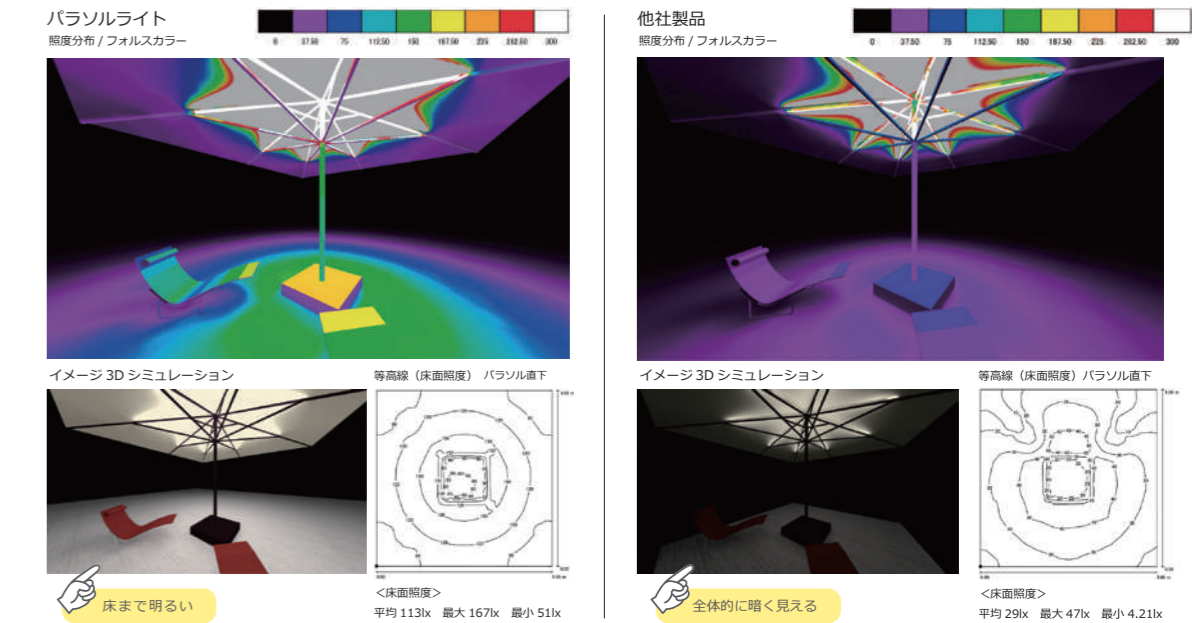

明解な取付オプションユニット

専門的な知識がなくても、コネクタやねじで簡単に調節・設置できるよう取付オプションを専用ユニット化。灯具、リブ取付金具、ケーブル、電源BOXを一式でご用意しておりますので、複雑な作業や専用の工具などは不要です。



LED灯具

専用のアルミレールに簡単装着。付属ケーブルともコネクタでの簡単な接続となっています。



リブ用取付金具

ねじで調整ができ、工具不要。クッション付でリブに傷をつけません。

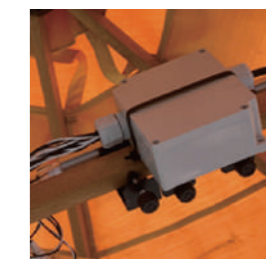

ケーブル・コネクタ

電源BOX、ケーブル、LED間の接続はコネクタを嵌めるだけです。設置作業に不慣れな方でも安心です。



電源BOX

プロ仕様の直流電源を専用BOXに内蔵ユニット化することで、面倒な作業も不要。コンセントに差すだけでどなたでも簡単にLEDを点灯させることが可能です。

冬の屋外でも安心 パラソルヒーターがサポート。

屋外用ストーブ《ガス》 パラソルヒーター Parasol Heater

MADE IN JAPAN - 信頼のジャパングオリティ -

パラソルヒーター®は、日本国内にて設計・製造しております。
高い品質追求に応え続け、国産の確かなクオリティで価値ある
製品を提供しています。

- さまざまな環境での使用を考慮し、機器と一体感ある燃焼部ガードを
装備したデザインを新たに採用しました。
- 新たに二極連続スパーク点火方式を採用。スピーディで安定した点火
性能を向上しました。(特許出願中)

暖房範囲半径
約3m
暖房範囲直径 約6m
(無風状態、当社測定値)

SPH-119-(TG/LP)



進化したガス「パラソルヒーター®」SPH119/219の特徴

放射効率
約**25%UP**
※1.より暖かくなりました

LPガスタイプで約**25%放射効率**がアップ
新たに開発した屋外用燃焼ユニットを搭載し都市ガス
タイプで約29%、LPガスタイプで約25%放射効率が
アップ(※)し、暖かさが向上しました。

※一般財団法人日本ガス機器検査協会検査による
検査データより算出。

※1.当社従来機SPH-500シリーズとの比較。

暖房範囲直径
約**6m**
(無風状態、当社測定値)

ガス「パラソルヒーター®」の暖房効果

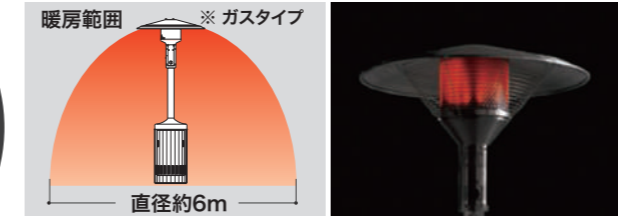

ガスタイプはガスの特長である高火力で、機器を中心に
直径約6mの範囲を暖房します。(無風状態、当社測定値)

離隔距離
1m
省スペースでの設置が可能
可燃物からの
離隔距離は1m

ガス「パラソルヒーター®」の可燃物からの離隔距離は1m

【ガス機器防火性能評定品】

「対象気設備等の位置、構造及び
管理並びに対象火気器具等の取
扱に関する条例の制定に関する基
準を定める省令」の別表に定めら
れている「可燃性より全方位(上
側・前・後)1.5mの離隔距離」より
短い1mでの設置が可能です。

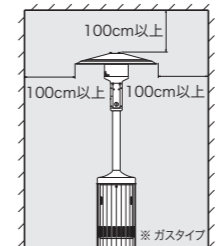

高い耐久性と耐食性を追求した高品質ボディ

屋外での使用を考慮し、耐久性を高めるために下部ケースには厚さ1.2mm、
支柱には1.5mmのステンレススチールを採用。さらに下部ケース(※)は24角形構造
設計とし円柱構造よりも高い剛性を確保しております。また、耐食性を高めるために
SUS430よりも耐食性に優れるSUS304並びにSUS443J1ステンレススチールを
採用しています。

目的に応じて選べる2仕様のボンベケースをラインアップ

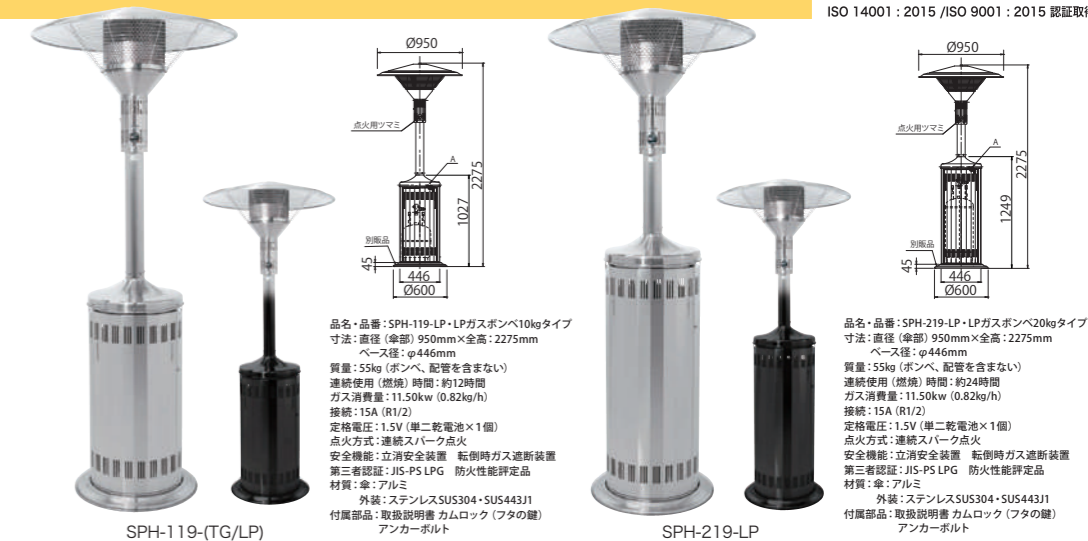

SPH-119-(TG/LP)

SPH-219-LP



(10kgボンベタイプ) (20kgボンベタイプ)

- 二極連続スパーク
点火方式を採用
- 立ち消え安全装置
- ロックキー
- ボンベ収納

オプション：転倒防止 補助プレート

■ 装着イメージ	耐久性抜群のオール ステンレス製縞鋼板。	寸法(mm) W900 x D900 x t4
		質量(kg) 約21.5
		材質 プレーンメッキ縞鋼板
		備考 本体固定用ボルト付

※こちらは富士瓦斯株式会社の商品です



山岡金属工業株式会社
ISO 14001 : 2015 / ISO 9001 : 2015 認証取得

防炎品 人・環境に優しいファブリック:豊富な色:25色の品揃え



eco PETボトルを再利用した繊維を使用したエコ素材です。



シャガール® 商品情報



■基 布/再生ポリエステル
■防炎製品認定番号/F-31268

防炎加工とは
商業施設や公共施設など多くの人が集まる場所では、火災発生の配慮が必要であり、災害への対処など安全性を最優先とした防炎性能を全商品に施しています。
(防炎製品認定番号Fナンバー:日本防炎協会)

EC11 white ホワイト	EC16 saffron yellow サフランイエロー	EC34 cherry pink チェリーピンク	EC23 billiard green ビリヤードグリーン	EC35 mint green ミントグリーン	EC15 medium gray ミディアムグレー
EC12 grege グレージュ	EC36 marigold マリーゴールド	EC17 purplish red パーブリッシュレッド	EC24 teal green ティールグリーン	EC31 sax blue サックスブルー	EC26 royal blue ロイヤルブルー
EC13 cream yellow クリームイエロー	EC20 majolica-orange マジョリカオレンジ	EC18 maroon マルーン	EC22 forest green フォレストグリーン	EC25 arabian blue アラビアンブルー	EC29 black ブラック
EC14 cafe au lait カフェ・オ・レ	EC19 carmine red カーマインレッド	EC28 oak brown オークブラウン	EC33 moss green モスグリーン	EC30 indigo インディゴ	EC32 purple パープル
EC27 mocha brown モカブラウン					

ご注意:
●裏面に樹脂コーティングを施してあります。日光が当たると変色を促進する原因となりますので、ご注意ください。●濡れたままで放置されるとカビが発生する事がありますので十分に乾かしてご使用ください。(防カビ加工を施していません)

※商品は印刷のため、実際の色と異なりますので予めご了承ください。

オーニング・パラソルのフリルなどに
シャガール®・ヘリテープ



シャガール® に使用している原着再生ポリエステル糸を使用
原着糸のため色褪せしにくい高耐候性
シャガール® と同色での使用が可能

組紐カラーバリエーション

EC11-HT ホワイト	EC12-HT グレージュ	EC14-HT カフェ・オ・レ	EC15-HT ミディアムグレー	EC17-HT パーブリッシュレッド	EC19-HT カーマインレッド
EC22-HT フォレストグリーン	EC23-HT ビリヤードグリーン	EC25-HT アラビアンブルー	EC28-HT オークブラウン	EC29-HT ブラック	



商品名:シャガール®・ヘリテープ
規格:20mm幅
仕立て:100m巻×2本(1箱)合計200m
カラー展開:11色
用途:オーニング・パラソルのフリルなど

商品価格表

品名	サイズ (mm)	パラソル本体 (防災品) 価格 (円:消費税別)	ベース仕様・価格 (円:消費税別)
1. QT4360	L6000×W6000×H3000	2,250,000	ポット型80kg×4個 320kg 66,000
2. CP6060	L6000×W6000×H5300	1,500,000	ポット型80kg×4個 320kg 66,000
3. CP5050	L5000×W5000×H4650	1,150,000	ポット型80kg×4個 320kg 66,000
4. AD3570	L3500×W7000×H3270	1,550,000	ポット型80kg×4個 320kg 66,000
5. WD3060	L3000×W6000×H3140	1,350,000	ポット型80kg×4個 320kg 66,000
6. GI3030	L3000×W3000×H3055	630,000	ポット型80kg×2個 160kg 平盤40kg×4枚 160kg 33,000 22,000
7. NB2030	L2000×W3000×H3080	350,000	ポット型80kg×2個 160kg 平盤40kg×4枚 160kg 33,000 22,000
8. TQ3040	L3000×W4000×H3100	500,000	ポット型80kg×2個 160kg 平盤40kg×4枚 160kg 33,000 22,000
9. TO3500	φ3500×H3160	450,000	ポット型80kg×2個 160kg 平盤40kg×4枚 160kg 33,000 22,000
10. VL2020	L2000×W2000×H2630	150,000	丸型 55kg 16,500
11. PL2030	L2000×W3000×H2900	170,000	丸型 55kg 16,500
12. PL2020	L2000×W2000×H2750	150,000	丸型 55kg 16,500
13. PL2500	φ2500×H2750	160,000	丸型 55kg 16,500
14. SD2000	φ2000×H2210	(パラソル本体・テーブル・ベース含む) 250,000	御影石 30kg —

※セミオーダー：フリル、文字入れなどの仕様については別途お問い合わせ、ご相談ください。

送料別途

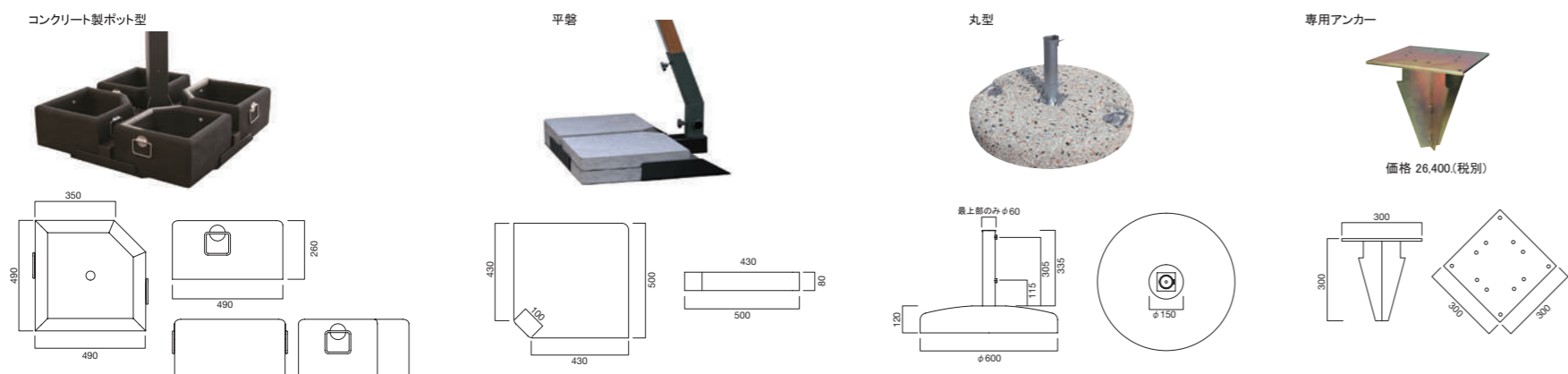

パラソルライト標準価格表

品名	パラソル本体サイズ(mm)	ライト価格	仕様	ライト価格【ハーフパッケージ】	仕様
1. QT4360	L6000×W6000	1,500,000	LED照明:28本 DC電源プルボックス:4台、他オプション1式	—	—
2. CP6060	L6000×W6000	660,000	LED照明:8本 DC電源プルボックス:2台、他オプション1式	330,000	LED照明:4本 DC電源プルボックス:1台、他オプション1式
3. CP5050	L5000×W5000	630,000	LED照明:8本 DC電源プルボックス:2台、他オプション1式	315,000	LED照明:4本 DC電源プルボックス:1台、他オプション1式
4. AD3570	L3500×W7000	840,000	LED照明:16本 DC電源プルボックス:2台、他オプション1式	—	—
5. WD3060	L3000×W6000	780,000	LED照明:16本 DC電源プルボックス:2台、他オプション1式	—	—
6. GI3030	L3000×W3000	390,000	LED照明:8本 DC電源プルボックス:1台、他オプション1式	230,000	LED照明:4本 DC電源プルボックス:1台、他オプション1式
7. NB2030	L2000×W3000	340,000	LED照明:6本 DC電源プルボックス:1台、他オプション1式	200,000	LED照明:3本 DC電源プルボックス:1台、他オプション1式
8. TQ3040	L3000×W4000	420,000	LED照明:8本 DC電源プルボックス:1台、他オプション1式	245,000	LED照明:4本 DC電源プルボックス:1台、他オプション1式
9. TO3500	φ3500	390,000	LED照明:8本 DC電源プルボックス:1台、他オプション1式	230,000	LED照明:4本 DC電源プルボックス:1台、他オプション1式
10. VL2020	L2000×W2000	220,000	LED照明:4本 DC電源プルボックス:1台、他オプション1式	—	—
11. PL2030	L2000×W3000	315,000	LED照明:6本 DC電源プルボックス:1台、他オプション1式	—	—
12. PL2020	L2000×W2000	235,000	LED照明:4本 DC電源プルボックス:1台、他オプション1式	—	—
13. PL2500	φ2500	290,000	LED照明:6本 DC電源プルボックス:1台、他オプション1式	—	—
14. SD2000	φ2000	—	—	—	—

送料別途

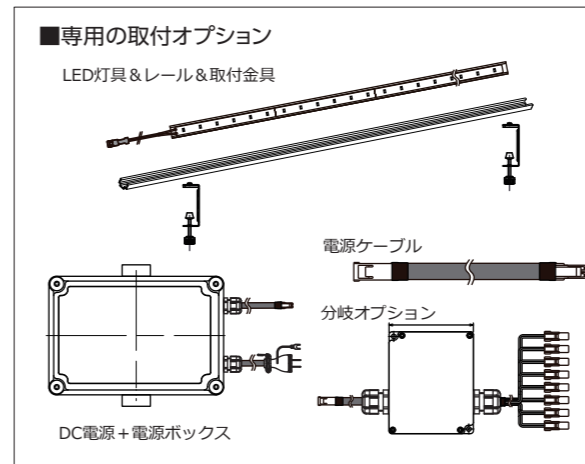

■パラソルライト設置の注意点

本体支柱のベース部分に電源ボックスを設置・収納する必要があります。下記機種には「コンクリート製ポット型ベース」での設置をお願いいたします。

- QT4360/CP6060/CP5050/AD3570/WD3060
- GI3030/TQ3040/TO3500/NB2030

下記「丸型ベース」標準仕様の機種はライトの設置は可能ですが、ベース部分に電源ボックス設置スペースがないため、設置についてはお問い合わせください。

- VL2020/PL2030/PL2020/PL2500

※SD2000はライト設置の対応機種ではありません

※電源ボックスを丸型ベースの横に設置・収納するスペースがありません。ライトのケーブルによる転倒や本体の転倒、家具等にケーブルを踏むことによるトラブルにご注意ください。

オーダーの流れ(標準品)

① パラソル(全14種類)デザインを選ぶ

使用目的・設置環境などを考慮し、お気に入りのデザインをお選びください ※詳細は本カタログの各製品ページ(3~22ページ)をご参照ください

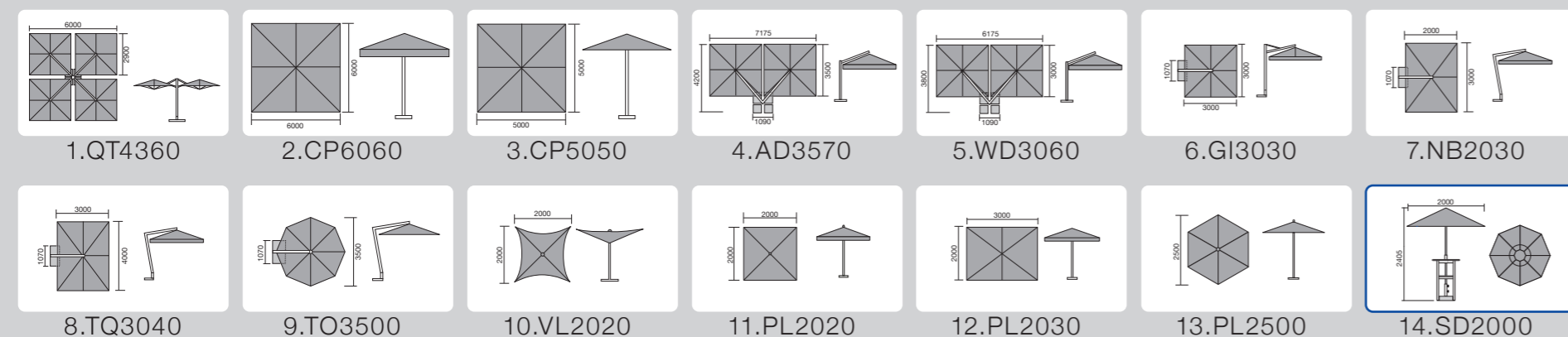

※SD2000は、パラソルの生地の色はお選びいただけますが、フリル・文字入れなどの仕様は対応できません。

② パラソルの生地(色無地=25色)を選ぶ

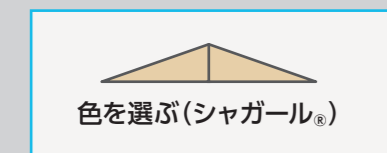

※色の詳しい情報は、本カタログ27ページまたは、詳しくはホームページをご覧ください。

シャガール®商品情報:



<http://tent.teijin.co.jp/catalog/shagar/>

色の選択は、パラソルを使用設置するシーンに大きく影響し、彩り豊かなオリジナルな空間作りを演出します。



※その他のデザイン・仕様のご要望は、右頁のセミオーダーでのご対応となります。

セミオーダーメイド対応

世界でひとつだけのパラソルを制作いたします。

お店、ブランドや企業様のコンセプトに合せた多様なコーディネート演出が容易です。色の配色、柄などの組み合わせ、デザインフリルやヘリテープの色選択、文字(ロゴ・マーク)入れほかラインアクセントなどのセミオーダー対応が可能です。下記の手順にてセミオーダーください。また他のご要望がございましたらご相談ください。

セミオーダーの流れ・・・・・・・・・・**セミオーダーの詳細、ご依頼はホームページをご覧ください <https://solsol.jp/>**

① **パラソル(全14種類)デザインを選ぶ** ※SD2000はパラソルの色のみ、その他の仕様変更はできません。

② **フリルデザイン** ※フリルデザインのアレンジも対応可能ですので、お問い合わせください。

フリルデザイン(例)



③ **パラソルの色を選ぶ** ※色の詳しい情報は、本カタログ27ページまたは、詳しくはホームページ(シャガール®)をご覧ください。

① **パラソルの切替・配色などの仕様なども対応可能ですので、お問い合わせください。**

※柄物(シャガール®アート)も別注オーダーにて対応しています。詳しくは、お問い合わせ・ご相談ください。

② **色無地 × ヘリテープ(組紐11色からお選びください。色の詳しい情報は、本カタログ28ページをご覧ください)**

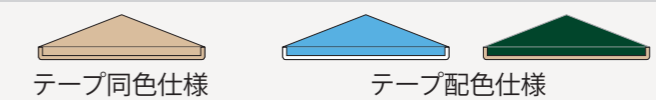

④ **文字入れの有・無を選ぶ: 文字入れ配置箇所および仕様 = 刺繍・シルクプリント・カッティングシート**
※文字入れを選択された場合は、文字の書体、データなどの入稿作業などは、お問い合わせ、ご相談ください。

⑤ **演出効果(夜間)の高いパラソルライト(全13種)も選んでいただけます** ※詳細は本カタログ23・24ページをご覧ください

※SD2000のみパラソルライトはご使用いただけません。
・各パラソルから選んでいただけますので、お問い合わせ、ご相談ください。

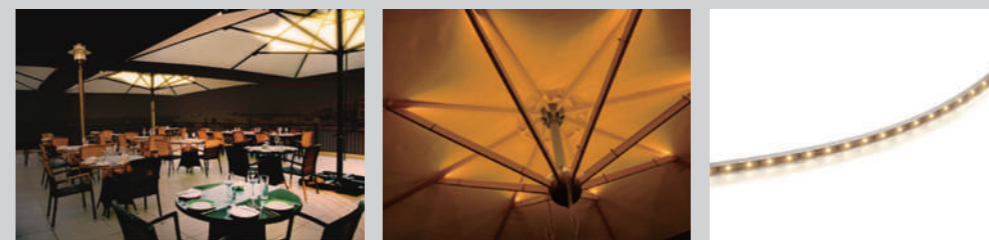

パラソルとのコーディネートアイテムとしてクッションなどの小物も別注なども承ります。詳しくは、お問い合わせ・ご相談ください。(お見積り、納期などお問い合わせください。)



世界でひとつだけの
パラソル・・・オンリーワン

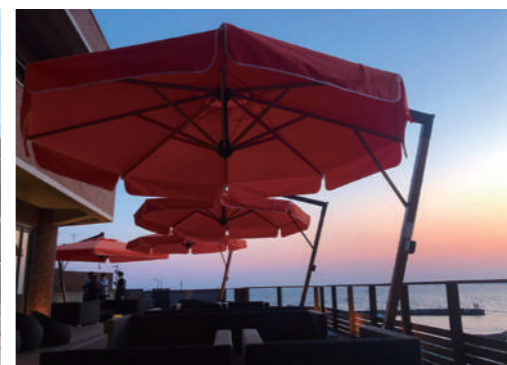
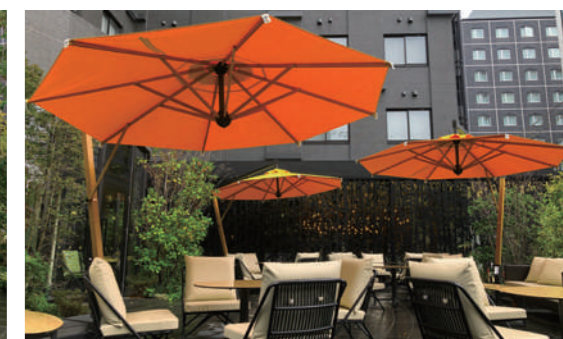

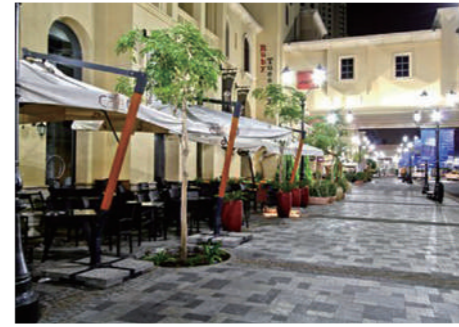



製品使用上の注意事項

下記の使用上の注意とお手入れを守っていただき、製品を長年にわたりご愛用ください。

使用上の注意事項

ご使用前に、取扱説明書と組み立て手順書を必ずお読みください。また、お手元においてご確認をお願いいたします。パラソルのご使用および管理は、お客様の責任で行ってください。

1. 使用する方が管理できない場所では使用しないでください。使用する方（管理者）以外の方は操作しないでください。また、夜間など管理者が不在の場合、不審者等による破損事故を防ぐためにも、収納、または、撤去してください。
2. 開閉は管理者が行って下さい。ハンドルは使用しない場合は必ず取り外し、子供や管理者以外の手に触れないようにご注意ください。
3. 悪天候（強い風雨・積雪）の場合や、その予想される場合はパラソルを収納、または、撤去してください。
4. ベースはしっかり固定してご使用ください。加重が不十分な場合、パラソルが不安定になり危険が生じることがあります。
5. パラソルを開く前に、キャンパス生地が骨組みに引っかかっていないかを確認してください。傘部分の開閉にあたっては、「Open」「Close」の矢印に従ってハンドルをゆっくりと回してください。誤った取扱いにより、ワイヤーが切れたり、からまつたり、骨組みにダメージを与えてしまう場合があります。ワイヤーやハンドルに強い力を加えないでください。うまく開閉ができない場合は、原因を確認して解決してください。
6. 日当たり、風通しの悪い場所などではカビの発生を防ぐために、天気の良い時に広げて乾燥させてください。

7. スチール製の部品、ネジ、付属品については、防錆加工を施してありますが、冬季やパラソルを使用しない期間には、乾燥した場所で保管するようにしてください。ボルトやビスの緩みを定期的に確認し、締め直してください。
8. ご使用前には、必ずすべての部品について動作確認をしてください。（長期間ご使用にならなかった場合は、とくにご注意ください）

各部のメンテナンス

鉄やアルミニウム部：

1. 塗装済みの金属には、冷水と研磨剤を含まない洗剤又は強力液体洗剤を使用してください。
2. 塗装面を磨く場合柔らかい布を使用してください。なお、汚れがひどい場合や古い製品については、お手入れ後にワックス等を用いることをお勧めします。
3. 骨組みの塗装に付いた水汚れがさびとなってしまった場合、冷水で薄めた白ワインビネガーを布につけて拭き取ってください。
4. 冬の間に一度お手入れ期間を設け、柔らかい布にワックス等で塗装面を拭いてください。同時に、各パーツやネジを外してしてお手入れしてください。
5. 移動時などにできてしまった塗装面の傷などについては、補修できます。また、腐食を防止することができます。

キャンパス部：

災害への対処など安全性を最優先とした防炎性能を全商品に施しています。

下記の取扱の注意やお手入れをご参照ください。

1. 表面に防汚加工を施しておりますので、折れシワ等が残り易くなっております。
2. お手入れ後の筋汚れを避けるために、ホコリやごみ、汚れを随時取り除いてください。とくに油分や染料が付いた場合はすぐにお手入れしてください。製品のダメージにつながります。また生地が汚れた場合は、ぬるま湯に中性洗剤を加え、柔らかい布もしくはスポンジ等で洗浄してください。
3. 生地が完全に乾いてからパラソルを収納してください。湿ったまままで収納するとカビが発生する事がありますので十分に乾かしてください。（防カビ加工を施しておりません）
4. 生地裏面に樹脂コーティングを施しているため、表面の色目より裏面は濃色になります。また裏面に日光が当たると変色を促進する原因となりますので、ご注意ください。
5. シャガール、シャガールアートは、風合いを重視している為、耐久性が劣りますので、諸条件により雨が濡ることがあります。大雨の場合は、パラソルを閉じて収納してください。
6. 冬季やパラソルを使用しない期間には、乾燥した場所で保管してください。

木製パーツ部：

1. 少なくとも年1回はワックス等でのお手入れをお勧めします。

ステンレススチール部：

1. 以下の溶剤をステンレススチール製のパーツに使用しないこと。塩素系漂白剤又は界面活性剤を含む漂白剤（ステンレススチールを腐食する可能性があります）。

- 塩化水素又は塩化物を含む製品（ステンレススチールを腐食する可能性があります）。
- 塩分、石灰、酸（飲料および食品）は、すぐに拭き取ってください。変色の可能性があります。
- パラソルを海の近くやプールの設備として使用する場合は、お手入れを頻繁に行ってください。
- ステンレススチールの表面に付着した汚れやさびは、すぐに拭き取ってください。汚れを長期間放置した場合、除去できなくなる場合があります。
- さびはステンレススチールの化学反応や腐食につながる恐れがあります。
- 汚れやさびの除去には、以下の方法で行ってください。研磨剤を含まない洗剤 または ステンレススチール専用の研磨剤を用いること。その後、きれいな水で十分にすすぎ、完全に乾かしてください

アフターサービスおよびメンテナンスについて

アフターサービスについては、お買い上げ販売店、または、工事店にお問い合わせください。修理については、お客様の要望があれば有料にて修理いたします。

保証について

大型パラソルには各国とも保証はありません。製造物責任法（PL 法）に基づき必要とされる生産物賠償責任保険に加入しておりますので、輸入者・販売者・組立取付者としての責任で対応致します。

solsol®の強み

テイジンのパラソルは美しさと機能性をもちながらも、使いやすさに優れています。ホテル・レストラン・カフェ等の商業施設の他、住宅にも使用できるパラソルです。



パラソルひとつで 優雅なリゾートに

美しいフォルムで使い勝手も良く、
強固なフレームを使用。
空間を一新するデザインです。



機能性と美しさを 兼ね備えた生地

防災、UV カットなど標準の機能に加え、
耐久性に優れ、色あせしにくい素材で、
持続する美しさを演出できます。



エントリーモデルから 最高級まで幅広く展開

ご予算に合せた選択ができ、
お客様のニーズを幅広く対応が可能です。
安心してお選びできます。

帝人フロンティア株式会社

大阪 / 〒530-8605 大阪市北区中之島3丁目2番4号 中之島フェスティバルタワー・ウエスト31階
TEL.06(6233)3154 FAX.06(6233)5191

<https://solsolsol.jp/>



solsol公式アカウント
solsol_teijin

- このカタログ中の商品仕様、デザインは予告なく変更する場合があります。
- カタログ中の商品は印刷のため、実際の色とは異なります。
- このカタログに掲載されている写真、文章、イラストの無断転載はお断りします。