

# INNOVEX PARTITION SYSTEM SINCE 1964

*innovex*

株式会社 イノベックス





タフニール  
オーロラ 透明



ポインターズ 透明



ウェーブロック  
アコーディオン  
透明 糸入り



ビニール カーテン  
防虫



ポインターズ 透明  
&ウェーブロック  
アコーディオン



ウェーブロック GH  
透明



ポインターズ 防虫



ビニール カーテン  
透明 糸入り



タカシート 防炎



ブルークリスタル

# CONTENTS



ビニールブース  
(アルミフレーム)



ビニールブース  
(アルミフレーム)



ビニールブース  
(スチールフレーム)



ビニールブース  
(喫煙所)



防虫シートシャッター

P.4-11

タフニール オーロラ  
(アコーディオン式カーテン)

タフニール  
オーロラ

P.12-13

ウェーブブロック アコーディオン

ウェーブブロック  
アコーディオン

P.14-29

タカシート (のれんタイプ)

タカシート

P.30-38

ビニール カーテン (多用途カーテン)

ビニール  
カーテン

P.39

ガードラインテープ

ガードライン  
テープ

P.40-41

ボンガード カラーターポリン(防災)

ボンガード  
カラーターポリン

P.42-43

一般用フィルム・シート

一般用フィルム・  
シート

P.44-45

クリーンブース (簡易ブース)

クリーン  
ブース

P.46-47

シートシャッター

シート  
シャッター



# タフニール オーロラ

(アコーディオン式カーテン)

タフニール  
オーロラ

ウェーブロック  
アコーディオン

タカシート

ビニール  
カーテン

ガードライン  
テープ

ボンガード  
カラーテープ

一般用フィルム・  
シート

フリーンテラス

シート  
シャッター

## シートの種類 / 規格

### ●帯電防止透明



厚み(mm)	幅(mm)	巻数(m)	色	単位重量(kg/m)
1.35	1,000	12	グリーン	1.78
	<del>968</del>			<del>1.72</del>

在庫限りで廃番となります。

### ●帯電防止防炎



厚み(mm)	幅(mm)	巻数(m)	色	単位重量(kg/m)
1.35	1,000	12	ブルー	1.78
	<del>968</del>			<del>1.72</del>

在庫限りで廃番となります。

### ●帯電防止防虫



厚み(mm)	幅(mm)	巻数(m)	色	単位重量(kg/m)
1.35	1,000	12	オレンジ	1.78
	<del>968</del>			<del>1.72</del>

在庫限りで廃番となります。



●シート：オーロラ帯電防止透明 100w ブラホック式



●シート：オーロラ帯電防止透明 200w



POINT

1 透明性と収納性

一体成形タイプで継ぎ目がなく、折り曲げ強度、透明性は抜群で、収納性に優れた室内専用のアコーディオンカーテンです。

2 簡単施工

シートとシートは独自の接続方法により、現場での瞬時施工が可能です。

3 省エネ効果

保温・保冷効果があり、省エネ対策に最適です。防音・防虫・防災等、用途にあわせてお使いいただけます。

シート物性

シート種類 / 試験項目	オーロラ		備考(測定法)
	透明	防災	
硬さ (HDA)	80	89	JIS K 7215
引張強さ (N/mm <sup>2</sup> )	22	23	JIS K 6732
伸び (%)	360	360	JIS K 6732
直角形引裂強さ (N/mm)	69	67	JIS K 6732
脆化温度 (°C)	- 55	- 23	JIS K 7216
全光線透過率 (%)	89	87	JIS K 7361-1

※上記数値は測定値であり、保証値ではありません。

※防災認定番号 AT960082



(財)日本防災協会の試験に合格しています。



● シート：オーロラ帯電防止透明 100w



● シート：オーロラ帯電防止透明 100w

タフニール  
オーロラ

ウエーブロック  
アコーディオン

タカシート

ビニール  
カーテン

ガードライン  
テープ

ボンガード  
カラーターボリン

一層用フィルム・  
シート

グリーンブース

シート  
シャッター

原反サイズ

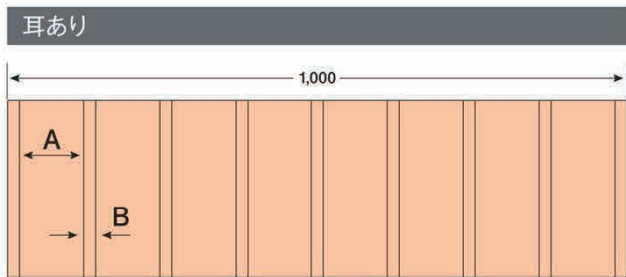

A. 1スパン寸法.....107mm B. スパン寸法.....16mm  
 厚み.....1.35mm 厚み.....0.3mm~0.7mm

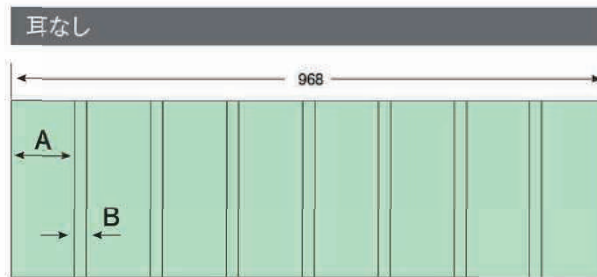

A. 1スパン寸法.....107mm B. スパン寸法.....16mm  
 厚み.....1.35mm 厚み.....0.3mm~0.7mm

※シートは間口より1割増でご確認ください。

開閉構造模式図

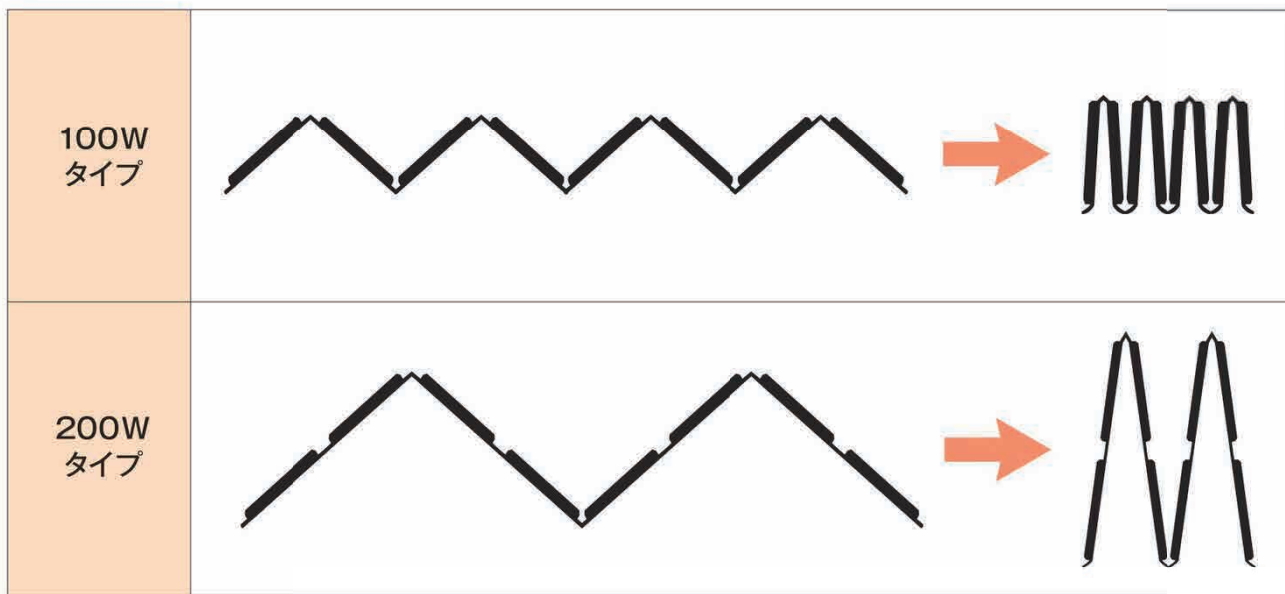

接続方法

溶着式 (ウェルダー)



シートの端部 (耳) を高周波溶着する方法です。一枚ものになり、見栄えの良い方法ですが、継ぐ大きさに限界があります。

※シート：耳ありタイプ使用

ホック式 (プラホック)

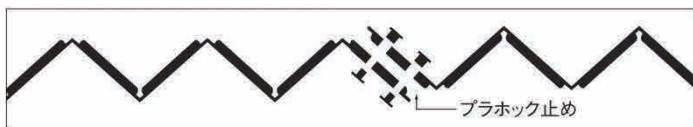

シートの重なった部分に専用のプラホックをとめ、一枚ものにする方法です。簡単に隙間をふさぐことのできる方法です。

※シートには穴加工を施します。

タフニール  
オーロラ

ウェーブロック  
アコーディオン

タカシート

ビニール  
カーテン

ガードライン  
テープ

ボンガード  
カラーターボリン

一般用フィルム・  
シート

グリーンテラス

シート  
シャッター



吊り金具

100w 旧ハンガー 重量 : 0.06kg

材質 : 鉄 ユニクロメッキ、ステンレス

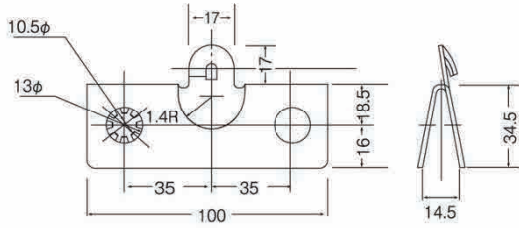

板厚 : ユニクロメッキ 1.2 t、SUS304 1.0t

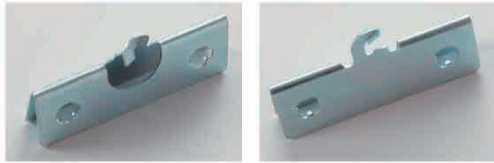

100w 新ハンガー 重量 : 0.06kg

材質 : 鉄 ユニクロメッキ

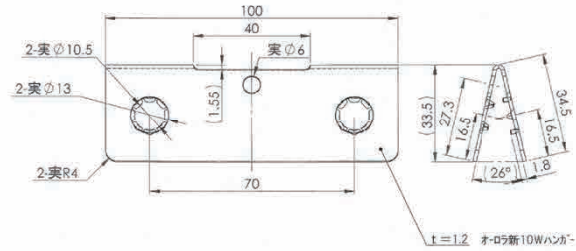

板厚 : ユニクロメッキ 1.0t



200w ハンガー 重量 : 0.14kg

材質 : 鉄 ユニクロメッキ、ステンレス

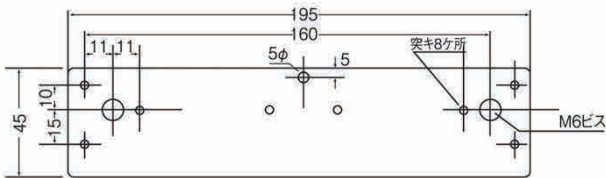

板厚 : ユニクロメッキ 1.0t、tSUS304 1.0t



※200wハンガーは、Sカンが必要になります。  
※高さ3m以上の場合は、200wハンガーをご使用ください。



●シート : オーロラ帯電防止透明 100w



●シート : オーロラ帯電防止防虫 200w 取っ手付き

タフニール  
オーロラ

ウエーブロック  
アコーデオン

タカシート

ビニール  
カーテン

ガードライン  
テープ

ボンガード  
カラーターボリン

一層用フィルム  
シート

グリーンブース

シート  
シャッター

大型レール部材および部品明細

● アルミ カーテンレール (新10w)



● アルミ カーテンレール (20w)

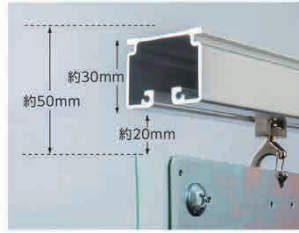

● アルミ カーテンレール (旧10w)

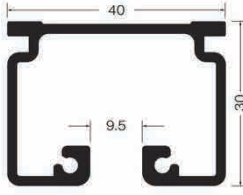
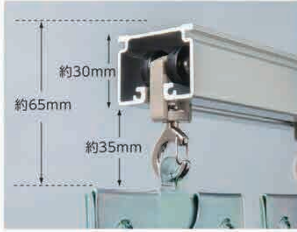

● スナップランナー

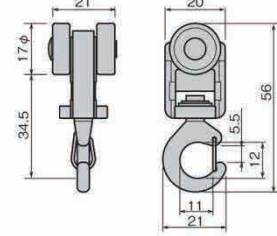

● ランナー A

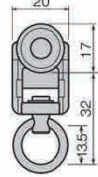

● アルミ カーブレール



● ワンタッチランナー A



● シングルブラケット(スチール)



● 天井シングルブラケット(スチール)

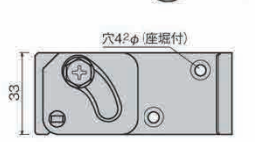
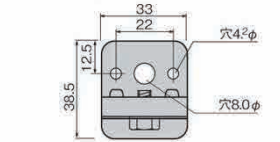
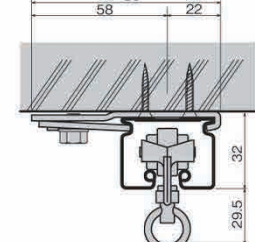
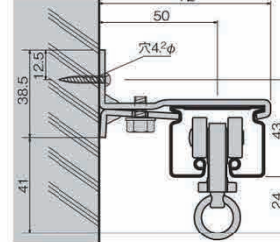
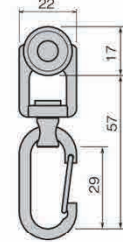
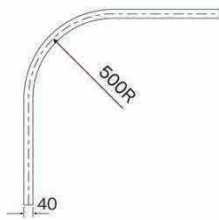

※通常約500mm 間隔で  
取り付けします。

● 継芯(スチール)

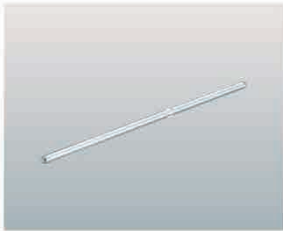

● キャップストップ(スチール)



● 中間ストップ(スチール)

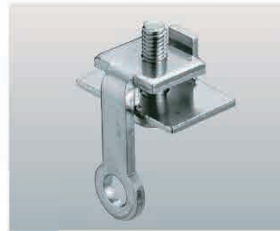

● 間仕切用壁付ソケットN(スチール)

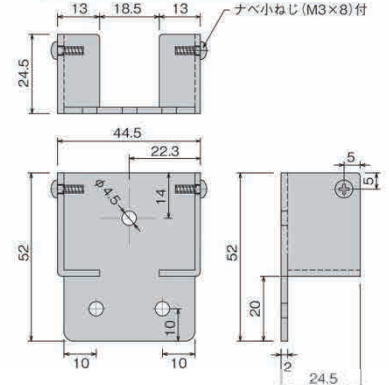
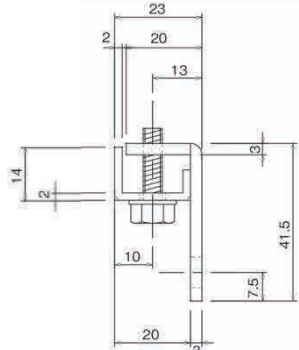
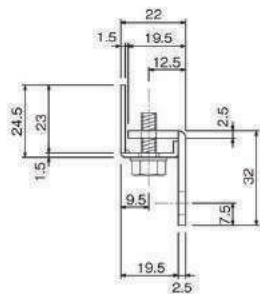
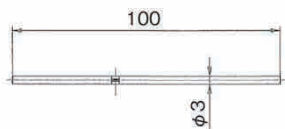

タフニール  
オーロラ

ウェーブロック  
アコーディオン

タカシート

ビニール  
カーテン

ガードライン  
テープ

ボンガード  
カラーターボリン

一般用フィルム・  
シート

フリーンテース

シート  
シャッター



大型ステンレスレール部材および部品明細

- ステンレス カーテンレール (新10w)
- ステンレス カーテンレール (20w)

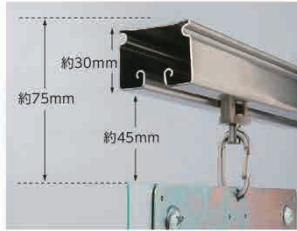
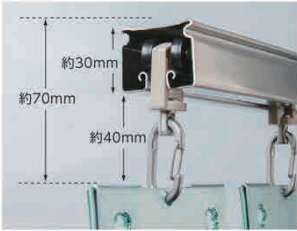

- ステンレス カーテンレール (旧10w)

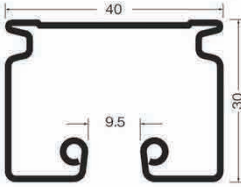
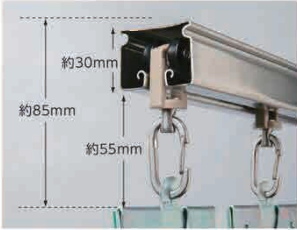

- ステンレス ランナー A



- ステンレス ワンタッチランナー A

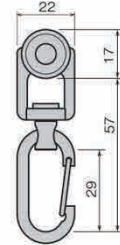
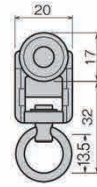

- ステンレス シングルブラケット



- ステンレス 天井シングルブラケット



- ステンレス 継芯

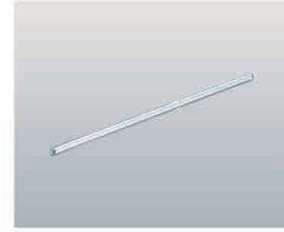

- ステンレス カーブレール

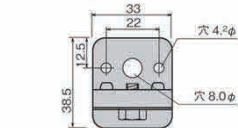
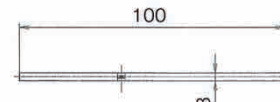
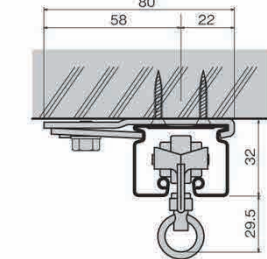
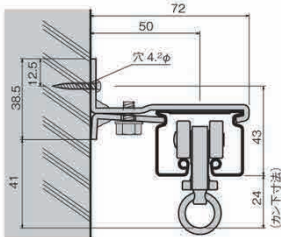
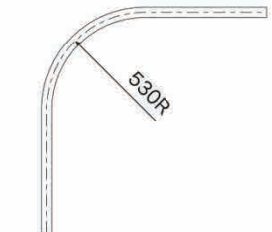

※通常約500mm 間隔で取り付けします。

※通常約500mm 間隔で取り付けします。

※レールには取り付けビスなどは付いていませんので、取り付け面にあったものをご用意ください。



● シート：オーロラ帯電防止透明 100w 取っ手付き



● シート：オーロラ帯電防止透明 100w 取っ手付き

タフニール  
オーロラ

ウェーブロック  
アコーディオン

タカシート

ビニール  
カーテン

ガードライン  
テープ

ボンガード  
カラーターボリン

一層用フィルム  
シート

クリーンブース

シート  
シャッター

その他のオプション

● 取っ手



● プラチェーン



● フランス落し



● ワンタッチフック (スチール)



● ワンタッチフック (ステンレス)



● クリップ付ブラケット (Aタイプ/AWタイプ)

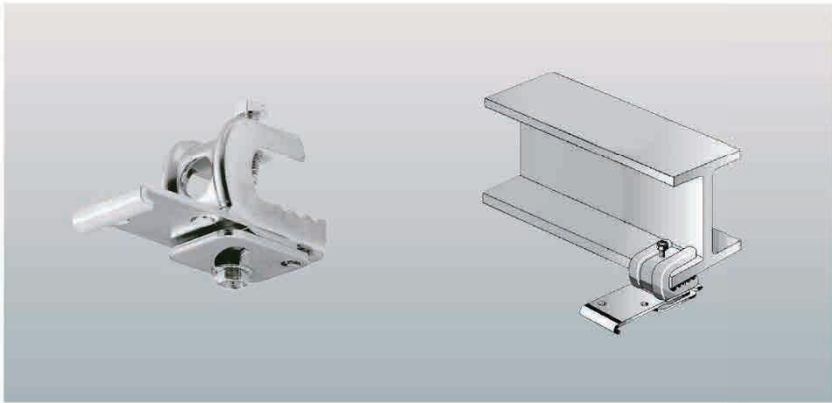

※通常 300~500mm 間隔で取り付けします。

● クリップ付ブラケット (Bタイプ/BWタイプ)

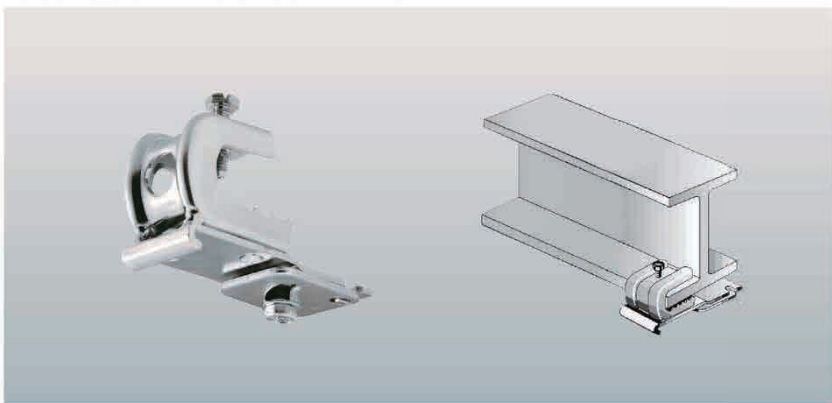

※通常 300~500mm 間隔で取り付けします。

タフニール  
オーロラ

ウェアブロック  
アコーディオン

タカシート

ビニール  
カーテン

ガードライン  
テープ

ボンガード  
カラーターボリン

一般用フィルム・  
シート

クリーンテース

シート  
シャッター



取っ手付き開閉金具詳細



**取っ手用ランナー**

取っ手を吊るす専用のランナーで、開閉操作もスムーズ。走行性・耐久性も抜群です。

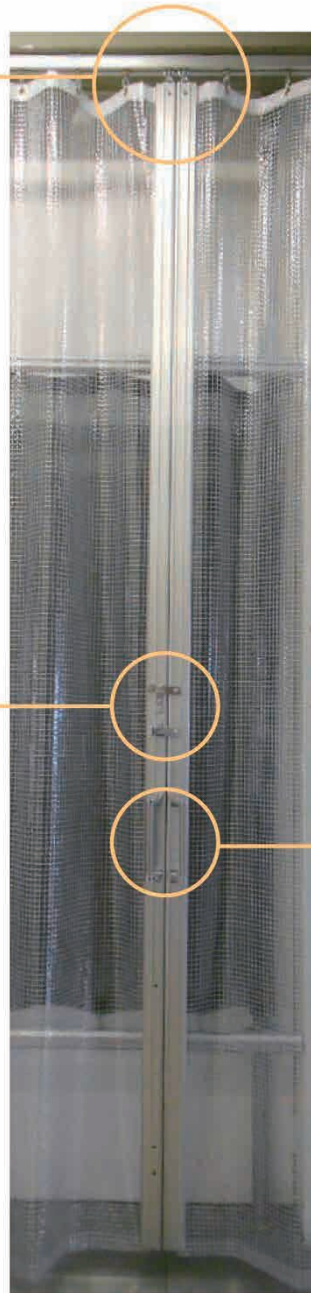

**取っ手 MG ベルト + 片開き用枠**

片開き用枠は壁へビスで固定するため、スチール壁でない場合でも取り付け可能です。



**取っ手**

ビスの調整で上下にスライド可能。自由に高さを変えられます。使いやすいL型形状。

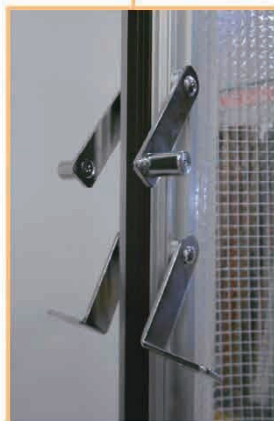

**取っ手ロック**

取っ手の両側からロック操作可能。簡単取り付けで、鍵も好きな高さに取り付けられます。

タフニール  
オーロラ

ウエーブロック  
アコーデオン

タカシート

ビニール  
カーテン

ガードライン  
テープ

ボンガード  
カラーターボリン

一層用フィルム  
シート

クリーンブース

シート  
シャッター

# ウェーブブロック アコーデオン

タフニール  
オーロラ

ウェーブブロック  
アコーデオン

タカシート

ビニール  
カーテン

ガード  
テープ

ボンガード  
カラーターボリン

一般用フィルム・  
シート

クリーンテース

シート  
シャッター

## 基本構造図

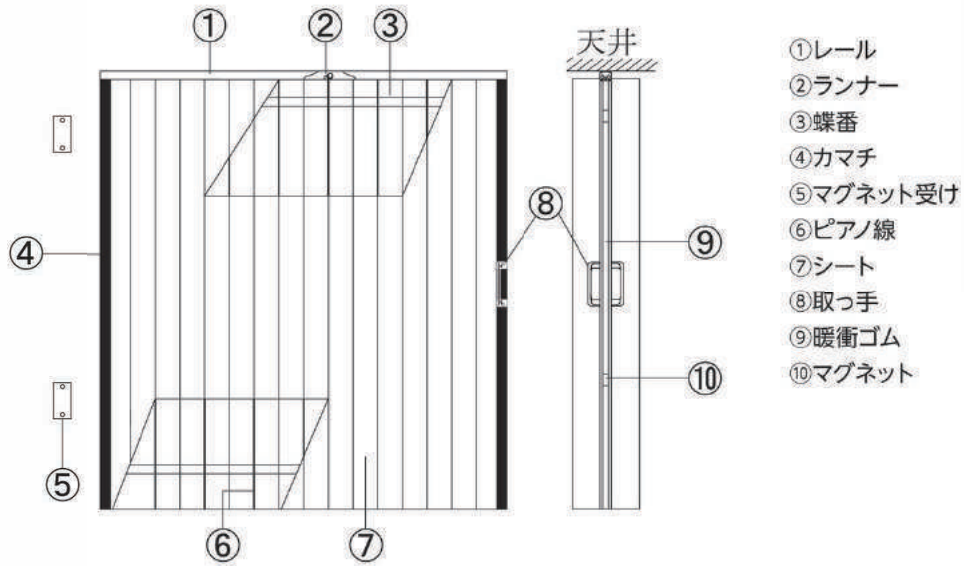

## タイプ

11 型

レール形状

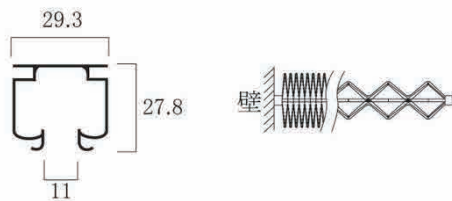

22 型

レール形状

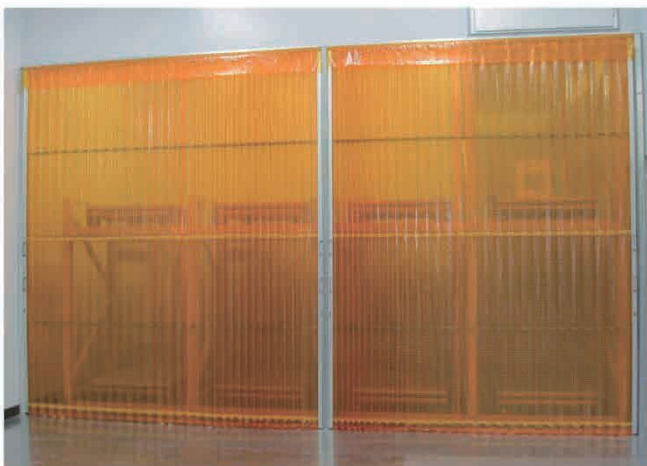
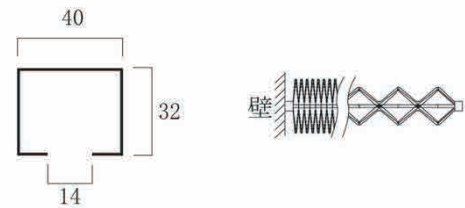

●シート：糸入り 防虫 11 型フレーム



●シート：フレミラー ウェルディングブロンズ 11 型フレーム



POINT

1 省エネ効果

しっかりとした骨格を持ち、大きなサイズにも対応できるハイクオリティなアコーデオンカーテンです。断熱効果にも優れ、冷暖房の省エネ効果が期待できます。

2 採光性

シート素材はウェーブロック GH、糸入りシート、フレミラーシートを使用。採光性も十分に明るい環境をつくれます。

3 機能

ホコリ汚れに強い「帯電防止タイプ」(透明)、防虫効果のある「防虫タイプ」(オレンジ)、「ウェルディングブロンズ」などを取り揃えています。なお、いずれも防災機能を付加しています。

仕様

11 型

型式	11 型	
	折りたたんだときのタタミシロ	蝶番の広さ
重量 /m <sup>2</sup>	4.8kg/m <sup>2</sup>	
製作可能寸法	片開き	幅 (W) 4,000mm まで / 高さ (H) 3,000mm まで
	両開き	幅 (W) 8,000mm まで / 高さ (H) 3,000mm まで
表面材	0.3t 厚 PVCシート	
レール	アルミ合金 ブロンズ・シルバー仕上げ	

22 型

型式	22 型	22 型 R (800R)
	折りたたんだときのタタミシロ	蝶番の広さ
重量 /m <sup>2</sup>	6.5kg/m <sup>2</sup>	6.8kg/m <sup>2</sup>
製作可能寸法	片開き	幅 (W) 4,000mm まで / 高さ (H) 4,000mm まで
	両開き	幅 (W) 8,000mm まで / 高さ (H) 4,000mm まで
表面材	0.3t 厚 PVCシート	
レール	アルミ合金 ブロンズ・シルバー仕上げ	

※ 8m以上はチャーター便となるため、別途運賃および梱包費がかかります。  
 ※ (H) 3,000mm以上はチャーター便となるため、別途運賃および梱包費がかかります。

採寸方法 (11 型・22 型兼用)

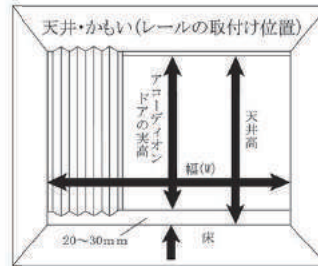

取り付け場所の幅・高さを測ってください。製品の高さは、高さより20mm引いたものです。  
 ※幅のある場合は、両サイドと真ん中の3カ所を測ってください。  
 ※カーペットを敷く場合は、さらに10~20mmを引いてください。

オプション

取っ手

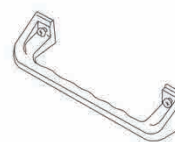

22 型用受けカマチ

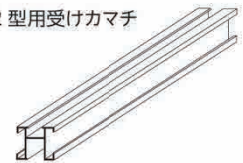

11 型用受けカマチ

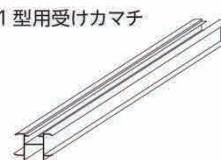

● シート: GH 透明 11 型フレーム



● シート: GH 透明 11 型フレーム



● シート: 糸入り 透明 22 型フレーム

タフニール  
オーローラ  
ウェーブロック  
アコーデオン

タカシート  
ビニール  
カーテン

ガード  
ライン  
テープ

ボンガード  
カラーターボリン

一層用  
フィルム・  
シート

クリーン  
ブラス

シート  
シャッター

# タカシート

(のれんタイプ)

タフ  
ニール  
オー  
ローラ

ウエ  
ーブ  
ロック  
ア  
コー  
テオン

タカ  
シート

ビ  
ニール  
カー  
テン

ガ  
ード  
ライ  
ン  
テ  
ー  
プ

ボ  
ン  
ガ  
ード  
カ  
ラ  
ー  
ター  
ボ  
リン

一  
般  
用  
フ  
ィ  
ル  
ム  
・  
シ  
ー  
ト

ク  
リ  
ーン  
テ  
ー  
ス

シ  
ー  
ト  
シャ  
ッター

## シートの種類 / 規格

タカシート (フラットタイプ)

### ●帯電防止透明

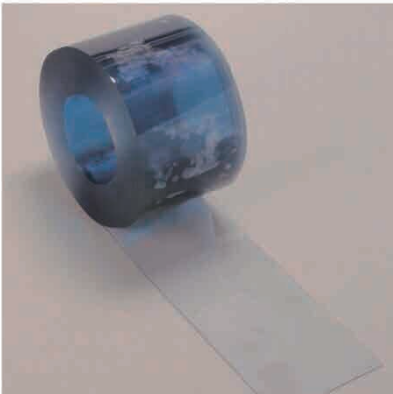

厚み (mm)	規格 (mm)	巻数 (m)		単位重量 (kg/m)
		12	30	
2	100	—	○	0.3
	200	○	○	0.5
	300	○	○	0.8
3	915	○	—	2.4
	200	○	○	0.8
	300	○	○	1.2
1	915	○	—	1.2
	1830	○	—	2.4

- 機能：帯電防止
- カラー：透明

### ●帯電防止防虫オレンジ

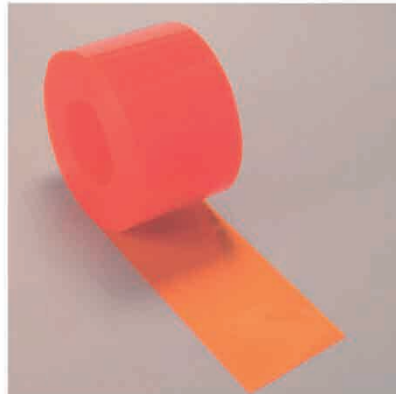

厚み (mm)	規格 (mm)	巻数 (m)		単位重量 (kg/m)
		12	30	
2	100	—	○	0.3
	200	○	○	0.5
	300	○	○	0.8
3	915	○	—	2.4
	200	×	○	0.8
	300	○	○	1.2
1	915	○	—	1.2

- 機能：帯電防止・防虫
- カラー：オレンジ透明

在庫限りで  
廃番となります。

### ●帯電防止防炎透明



厚み (mm)	規格 (mm)	巻数 (m)		単位重量 (kg/m)
		12	30	
2	200	○	○	0.5
	300	○	○	0.8
	915	○	—	2.4
3	300	—	○	1.2
1	915	○	—	1.2

- 機能：帯電防止・防炎
- カラー：透明

※防炎認定番号

AT020001(1mm)  
AT020002(2mm)  
AT000009(3mm)



(財)日本防炎協会の  
試験に合格しています。

### ●帯電防止防炎防虫オレンジ



厚み (mm)	規格 (mm)	巻数 (m)		単位重量 (kg/m)
		12	30	
2	200	—	○	0.5
	300	—	○	0.8

- 機能：帯電防止・  
防炎・防虫
- カラー：オレンジ透明

※防炎認定番号

AT020002



(財)日本防炎協会の  
試験に合格しています。



- シート：ポインターズ帯電防止透明
- 金具：B型脱着式



- シート：タカシート帯電防止防虫オレンジ
- 金具：C型スライド式



POINT

1 快適性

防音・防塵・防虫・防湿に優れた効果を発揮します。  
用途にあわせて設置が可能です。

2 安全性

シートは透明で見通しが良いため、人や運搬車、作業車が通行する際の衝突を防止します。  
また、シートの角を落とす(ラウンドエッジ加工)など安全面も考慮しています。

3 省エネ効果

冷気・暖気の逃げを最小限に抑え、冷暖房効果を高めます。  
冷凍室の間仕切りに使用すれば、温度の異なる冷凍室が簡単に実現します。

※単位重量=幅なり1m当たり

●超耐寒透明

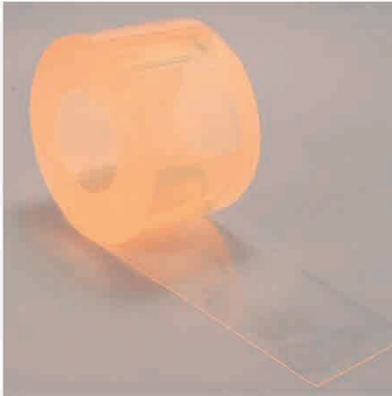

厚み (mm)	規格 (mm)	巻数(m)		単位重量 (kg/m)
		10	30	
2	100	-	○	0.3
	200	-	○	0.5
	300	-	○	0.8
3	200	-	○	0.8
	300	-	○	1.2
4	1050	○	-	5.5

- 機能：耐寒
  - カラー：ナチュラル
- ※常温の場所では使用できません。冷蔵庫・冷凍庫用です。-20～-45℃の極寒用。

在庫限りで  
廃番となります。

●帯電防止ウェルディングブロンズ

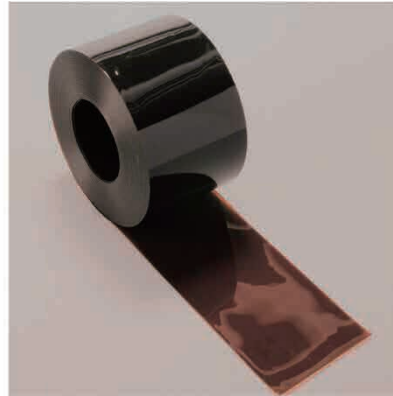

厚み (mm)	規格 (mm)	巻数(m)		単位重量 (kg/m)
		12	30	
2	200	-	○	0.5
	915	○	-	2.4

- 機能：帯電防止・紫外線カット
- カラー：ブロンズ透明

帯電防止  
ウェルディングブロンズ  
は全品種在庫限りで  
廃番となります。

●帯電防止スモークグレー

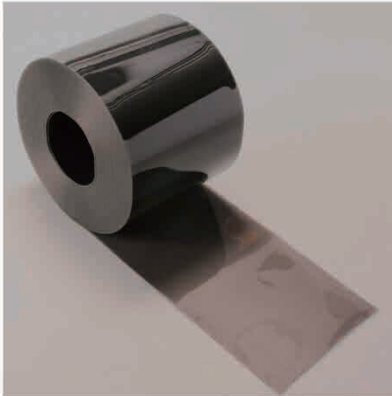

厚み (mm)	規格 (mm)	巻数(m)		単位重量 (kg/m)
		12	30	
3	300	-	○	1.2

- 機能：帯電防止・西日除け
- カラー：グレー透明

●帯電防止防虫ブライト



厚み (mm)	規格 (mm)	巻数(m)		単位重量 (kg/m)
		10	30	
2	200	-	○	0.5

- 機能：帯電防止採光防虫
- カラー：集光オレンジ透明

帯電防止防虫ブライト  
は全品種在庫限りで  
廃番となります。

■シート物性

シート種類 / 試験項目	タカシート一般グレード		超耐寒	防災	備考(測定法)
	2mm	3mm-4mm	4mm	2mm	
硬さ(HDA)	82	82	76	88	JIS K 7215
引張強さ(N/mm <sup>2</sup> )	21	22	14	22	JIS K 6732
伸び(%)	400	410	390	370	JIS K 6732
直角形引裂強さ(N/mm)	56	62	37	67	JIS K 6732
脆化温度(°C)	-55	-56	-70	-23	JIS K 7216
全光線透過率(%)	88	88	87	87	JIS K 7361-1

※上記数値は測定値であり、保証値ではありません。

タフニール  
オーロラ

ウエーブロック  
アコーデオン

タカシート

ビニール  
カーテン

ガードライン  
テーブ

パンガード  
カラーターボリン

一般用フィルム・  
シート

クリーンフリース

シート  
シャッター

シートの種類 / 規格

※単位重量=幅なり1m当たり

ポインターズ (リブタイプ)

●帯電防止透明

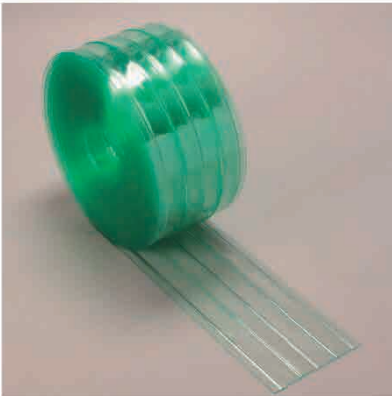

厚み (mm)	規格 (mm)	巻数 (m)		単位重量 (kg/m)
		12	30	
2	200	○	○	0.5
	300	×	○	0.8
3	200	×	○	0.8
	300	○	○	1.2

- 機能: 帯電防止
- カラー: 透明

在庫限りで  
廃番となります。

●帯電防止防虫オレンジ



厚み (mm)	規格 (mm)	巻数 (m)		単位重量 (kg/m)
		12	30	
2	200	○	○	0.5
	300	×	○	0.8
3	200	×	○	0.8
	300	×	○	1.2

- 機能: 帯電防止・防虫
- カラー: オレンジ透明

在庫限りで  
廃番となります。

●超耐寒透明

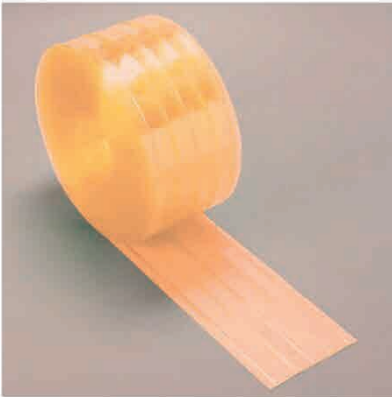

厚み (mm)	規格 (mm)	巻数 (m)		単位重量 (kg/m)
		12	30	
2	200	—	○	0.5
	300	—	○	0.8
3	300	—	○	1.2

- 機能: 耐寒
- カラー: ナチュラル

※常温の場所では使用できません。冷蔵庫・冷凍庫用です。-20～-45℃の極寒用。

●帯電防止防虫ブライト



厚み (mm)	規格 (mm)	巻数 (m)		単位重量 (kg/m)
		12	30	
2	200	—	○	0.5

- 機能: 帯電防止採光防虫
- カラー: 集光オレンジ透明

在庫限りで  
廃番となります。

●ポインターズ帯電防止防炎



厚み (mm)	規格 (mm)	巻数 (m)		単位重量 (kg/m)
		12	30	
2	200	○	○	0.5
	300	○	○	0.8

- 機能: 帯電防止防炎
- カラー: 透明

※防炎認定番号  
A1180202



(財)日本防火協会の試験に合格しています。

シート物性

シート種類 / 試験項目	帯電防止透明		帯電防止防虫オレンジ	超耐寒透明	帯電防止防虫ブライト	帯電防止防炎	備考 (測定法)
	2mm	3mm	2mm	2mm	2mm	2mm	
硬さ (HDA)	78	78	80	72	82	80	JIS K 7215 硬度計タイプA
引張強さ (N/mm <sup>2</sup> )	20	20	20	16	19	22	JIS K 6732
伸び (%)	400	410	390	440	420	387	JIS K 6732
直角引裂強さ (N/mm)	58	60	58	36	50	58	JIS K 6732
脆化温度 (°C)	-48	-48	-46	-70	-40	-24	JIS K 7216
全光線透過率 (%)	86	86	60	90	70	83	JIS K 7361-1

※上記数値は測定値であり、保証値ではありません。

タフニール  
オーロラ

ウェーブブロック  
アコーデオン

タカシート

ビニール  
カーテン

ガードライン  
テープ

ボンガード  
カラーターボリン

一般用フィルム・  
シート

クリーンケース

シート  
シャッター



※単位重量=幅なり1m当たり

オプトロン カーテン (リップ付)

●オプトロン カーテン



厚み (mm)	規格 (mm)	巻数 (m)		単位重量 (kg/m)
		12	30	
2	200	—	○	0.5
	300	—	○	0.8
3	300	—	○	1.2

- 機能：防虫
- カラー：グリーン

●オプトロン カーテンCG



厚み (mm)	規格 (mm)	巻数 (m)		単位重量 (kg/m)
		12	30	
2	200	—	○	0.5

- 機能：防虫
- カラー：クリアグリーン

タフニール  
オーロラ

ウエーブロック  
アコーディオン

タカシート

ビニール  
カーテン

ガードライン  
テープ

パンガード  
カラーターボリン

一般用フィルム・  
シート

クリーンブース

シート  
シャッター

■シート物性

シート種類 / 試験項目	オプトロン カーテン		オプトロン カーテンCG	備考 (測定法)
	2mm	3mm	2mm	
硬さ (HDA)	80	80	80	JIS K 7215
引張強さ (N/mm <sup>2</sup> )	18	18	19	JIS K 6732
伸び (%)	390	390	410	JIS K 6732
引裂強度 (N/mm)	51	53	51	JIS K 6732
脆化温度 (°C)	-38	-43	-55	JIS K 7216
可視光線透過率 (%)	35	35	67	JIS A 5759

※上記数値は測定値であり、保証値ではありません。



- シート：ポインターズ帯電防止透明
- 金具：B型脱着式



- シート：オプトロン カーテン

特長

防風効果

オーバーラップ構造による高い気密性と、シート自体の重量により、通常の悪天候による風速程度ではシートめくれの影響は受けません。安心して作業が進行できます。

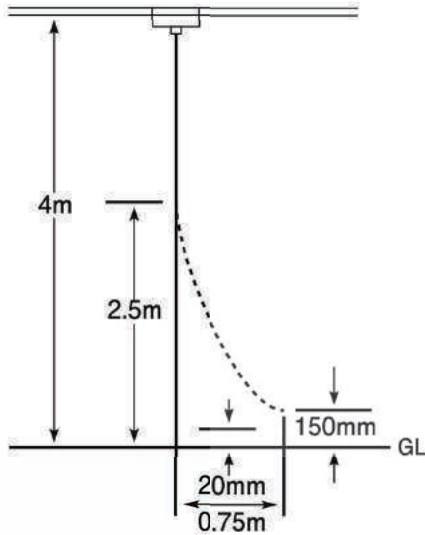

※タカシート：4mm×300mm  
 ※完全オーバーラップ：金具B型  
 ※開口部：幅5m×高さ4m  
 ※風速：10m/秒

冷暖房効果

冷気・暖気の逃げを最小限に抑え、冷暖房効果を高めます。

●測定方法

室内温度を25℃と5℃にして、25℃の室内のみ空調を停止し、扉を開放した場合と間仕切りシートを取り付けた場合の室内温度変化を測定。

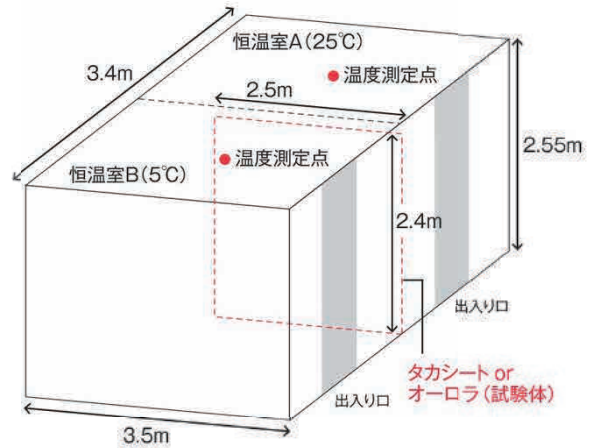

●測定結果

温度/時間	0分	10分	20分	30分	40分
タカシート	25.0	21.4	19.6	18.6	17.9
扉開放	25.0	12.3	11.0	9.0	9.0

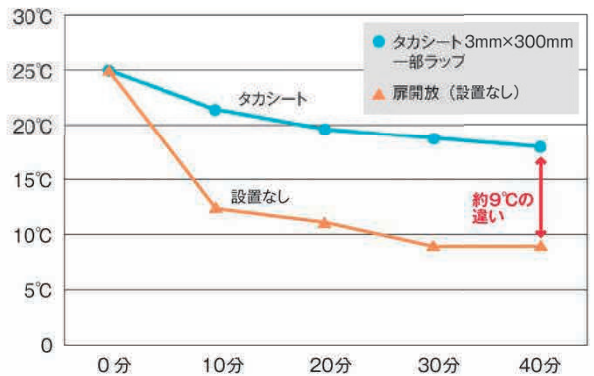

遮音効果

内外の騒音を遮断し、拡散防止に優れた効果を発揮するほか、公害防止にも大きく寄与します。

●高速プリンター稼動時の騒音レベル

	A	63Hz	125Hz	250Hz	500Hz	1000Hz	2000Hz	4000Hz
電算室内	79dB	43dB	49dB	55dB	65dB	65dB	70dB	76dB
電算室外(廊下)	63dB	38dB	46dB	49dB	55dB	55dB	57dB	58dB
暗騒音(廊下)	57dB							

※タカシート (フラットタイプ)：2mm×300mm  
 ※一部オーバーラップ：金具B型  
 ※開口部：幅2.6m×高さ2.75m



●シート：ポインターズ帯電防止透明  
 ●金具：B型脱着式



●シート：ポインターズ帯電防止透明  
 ●金具：B型脱着式

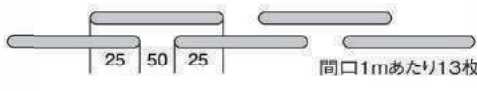
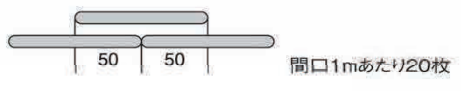
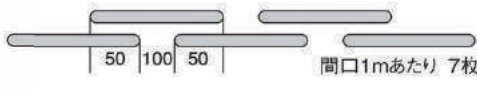
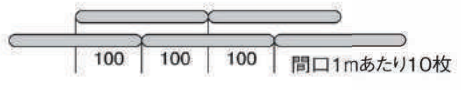
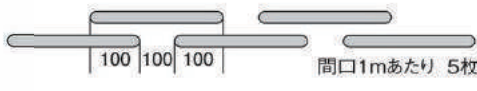
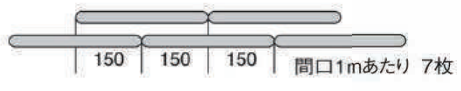

■ラップ方法 ※タカシート各タイプ共通

シート幅	一部オーバーラップ(mm)	完全オーバーラップ(mm)
<b>100</b> ※スーパーミニ仕様	 間口1mあたり13枚	 間口1mあたり20枚
<b>200</b> ※B型C型共通仕様	 間口1mあたり 7枚	 間口1mあたり10枚
<b>300</b> ※B型C型共通仕様	 間口1mあたり 5枚	 間口1mあたり 7枚

■シート選択表

〈屋内〉

高さ(mm)	シート規格		オーバーラップ
	タカシート	ポインターズ	
2,000以下	2×200	2×200	一部
2,001～2,500	3×200	2×200	一部
2,501～3,000	3×300	2×300	一部
3,001～3,500	3×300	3×300	一部
3,501～4,000	3×300	3×300	一部
4,001以上	4×300	4×300	完全

〈屋外〉

高さ(mm)	シート規格		オーバーラップ
	タカシート	ポインターズ	
2,000以下	3×200	2×200	一部
2,001～2,500	3×300	3×300	一部
2,501～3,000	3×300	3×300	一部
3,001～3,500	3×300	3×300	完全
3,501～4,000	4×300	4×300	一部
4,001以上	4×300	4×300	完全



●シート：ポインターズ帯電防止透明  
●金具：C型スライド式



●シート：ポインターズ帯電防止透明  
●金具：C型スライド式

タフニール  
オーロラ

ウエーブロック  
アコーディオン

タカシート

ビニール  
カーテン

ガードライン  
テープ

パンガード  
カラーターボリン

一般用フィルム・  
シート

クリーンブース

シート  
シャッター

専用部材

B 型 (脱着式)

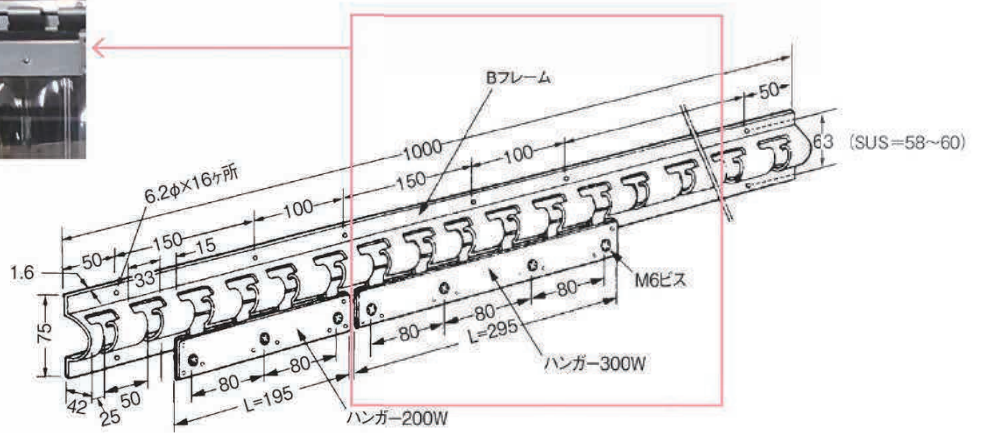

※側面および天井部にも取り付け可能です。

フレーム

B 型フレーム (1,000L)



- 材質：鉄 ユニクロメッキ
- カラー：シルバー
- 重量：1.3kg

- 材質：SUS304-2Bステンレス
- カラー：シルバー
- 重量：1.3kg

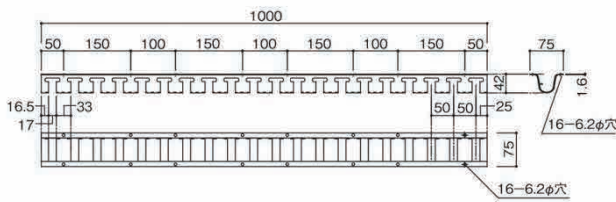

B 型ミニフレーム (1,000L)



- 材質：鉄 ユニクロメッキ
- カラー：シルバー
- 重量：0.9kg

- 材質：SUS304-2Bステンレス
- カラー：シルバー
- 重量：0.9kg

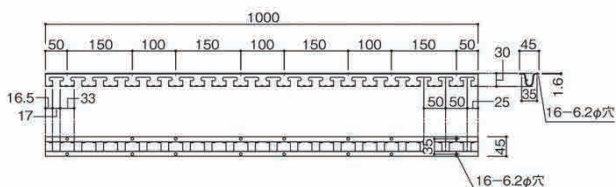

タフニール  
オーロラ

ウェーブブロック  
アコーデオン

タカシート

ビニール  
カーテン

ガード  
ライン

ボンガード  
カラータワーボリン

一般用フィルム・  
シート

グリーンベース

シート  
シャッター



ハンガー

200W ハンガー



- 材質：鉄 ユニクロメッキ
- カラー：シルバー
- 重量：0.2kg



- 材質：SUS304-2Bステンレス
- カラー：シルバー
- 重量：0.2kg

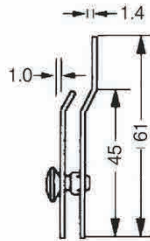
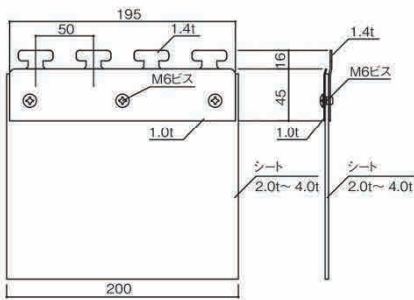

300W ハンガー



- 材質：鉄 ユニクロメッキ
- カラー：シルバー
- 重量：0.3kg



- 材質：SUS304-2Bステンレス
- カラー：シルバー
- 重量：0.3kg

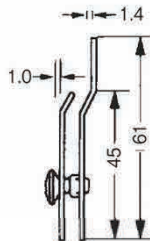
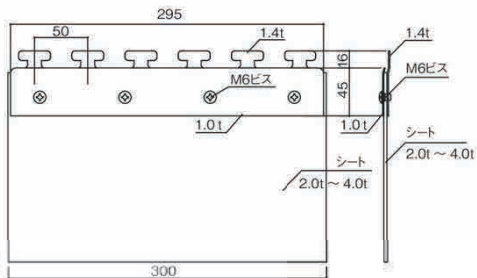

タフニール  
オーロラ

ウエーブロック  
アコーディオン

タカシート

ビニール  
カーテン

ガードライン  
テーパー

パンガード  
カラーターボリン

一般用フィルム・  
シート

クリーンフリース

シート  
シャッター

専用部材

B型スーパーミニ (脱着式)

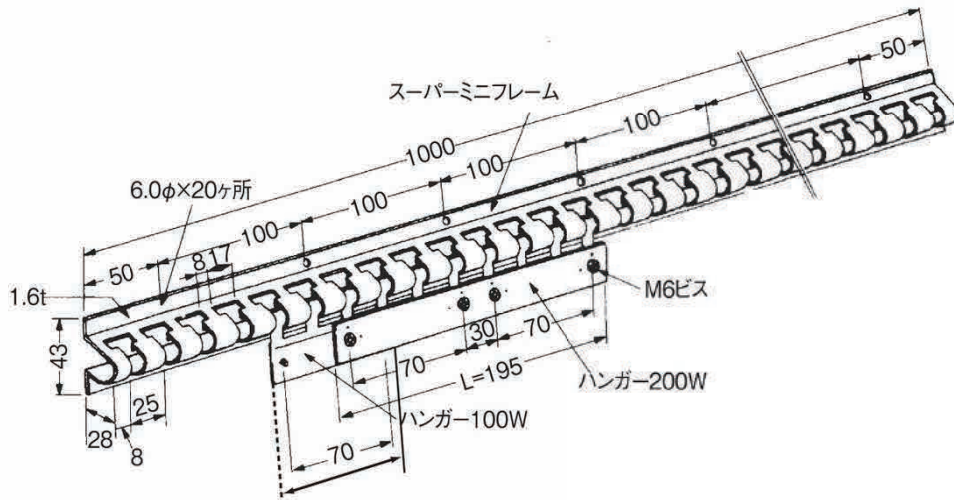

フレーム

B型スーパーミニフレーム (1,000L)



- 材質：鉄 ユニクロメッキ
- カラー：シルバー
- 重量：0.9kg

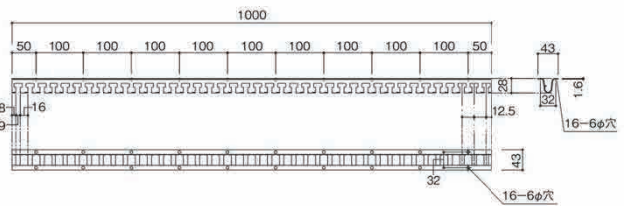

ハンガー

B型スーパーミニ 100W ハンガー



- 材質：鉄 ユニクロメッキ
- カラー：シルバー
- 重量：0.1kg

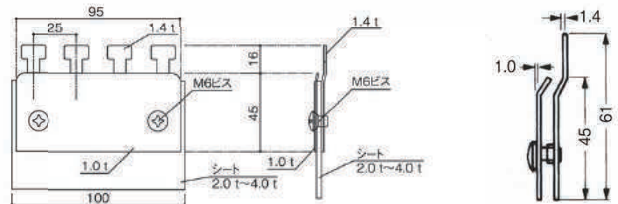

B型スーパーミニ 200W ハンガー



- 材質：鉄 ユニクロメッキ
- カラー：シルバー
- 重量：0.2kg

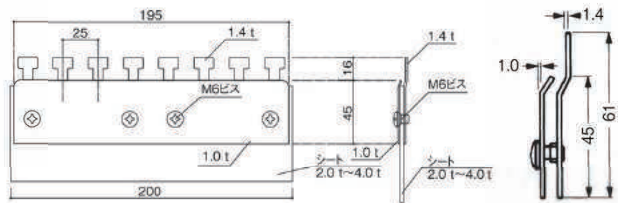

⚠ 注意事項

- ※B型フレーム・B型ミニフレーム用ハンガーは、スーパーミニフレームには対応しておりません。
- ※下地に下穴を先に開けますと、穴の位置がずれることがありますのでご注意ください。
- ※フレームは取り付ける開口に合わせて現場でのカットをお願いします。
- ※取り付け用の部材は付いておりませんので、取り付け面に合ったものをご用意ください。

タフニール  
オーロラ

ウエーブロック  
アコーデオン

タカシート

ビニール  
カーテン

ガードライン  
テープ

ボンガード  
カラーターボリン

シート  
シート

クリーンテラス

シート  
シャッター



専用部材

C型(スライド式)

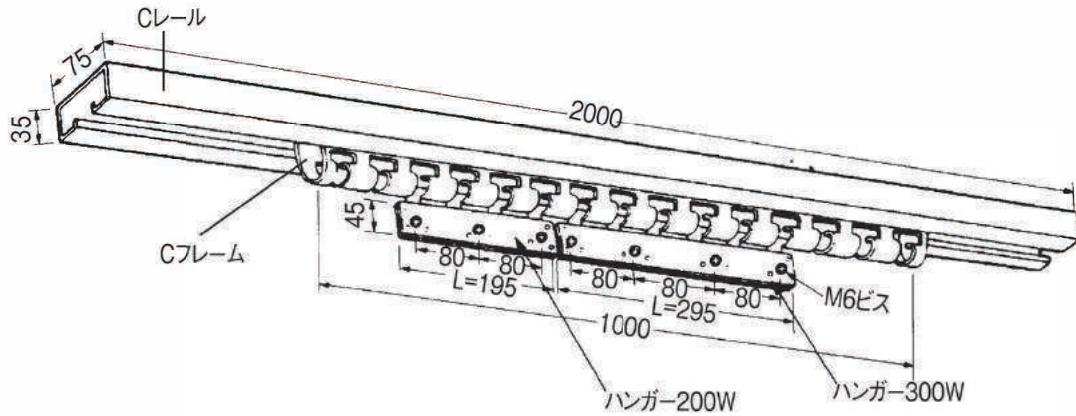

レール/フレーム

C型レール (2,000L)

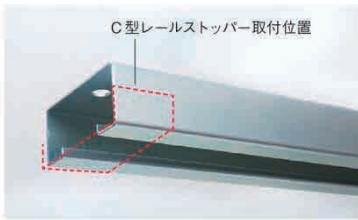

- 材質：鉄 ユニクロメッキ
- カラー：シルバー
- 重量：4.5kg

C型フレーム (1,000L)

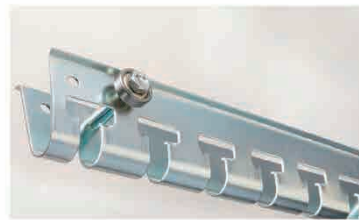

- 材質：鉄 ユニクロメッキ
- カラー：シルバー
- 重量：1.7kg

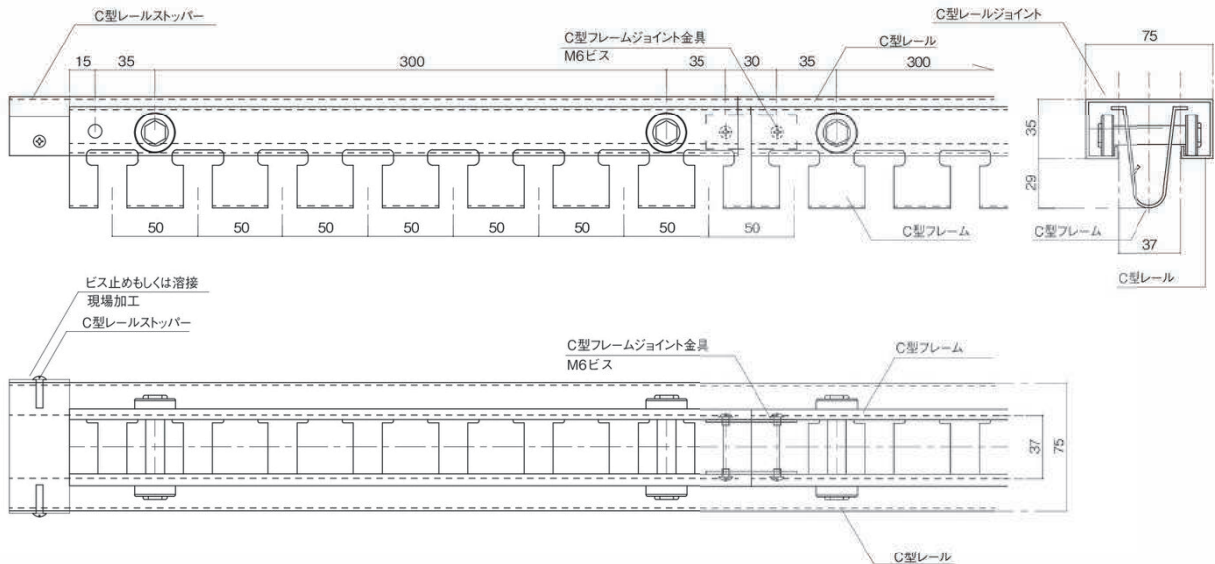

C型フレームジョイント金具

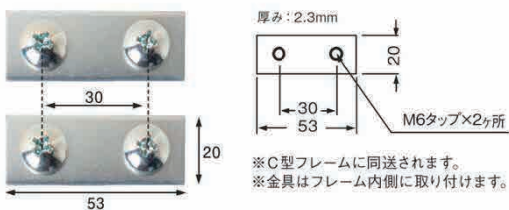

C型レールストッパー ※溶接止め用

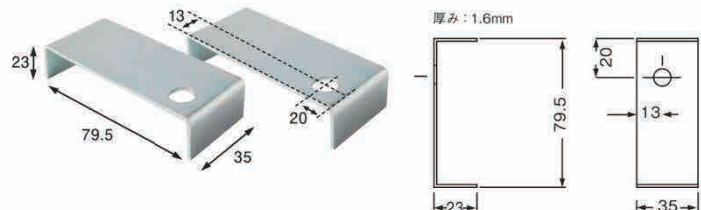

タフニール  
オーロラ

ウェーブロック  
アコーデオン

タカシート

ビニール  
カーテン

ガードライン  
テープ

ボンガード  
カラーターボリン

一般用フィルム・  
シート

クリーンブース

シート  
シャッター

## C 型 (スライド式)

### ハンガー

#### 200W ハンガー



- 材質：鉄 ユニクロメッキ
- カラー：シルバー
- 重量：0.2kg

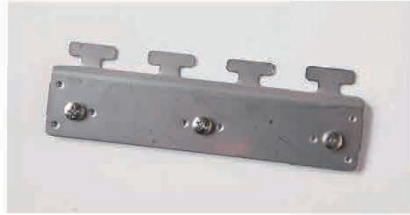

- 材質：SUS304-2Bステンレス
- カラー：シルバー
- 重量：0.2kg

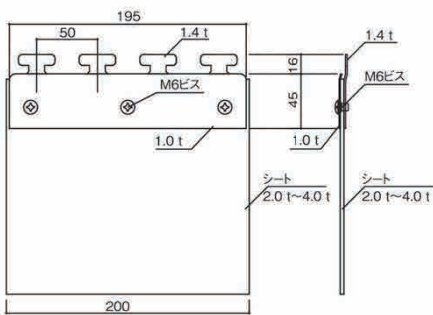

#### 300W ハンガー



- 材質：鉄 ユニクロメッキ
- カラー：シルバー
- 重量：0.3kg



- 材質：SUS304-2Bステンレス
- カラー：シルバー
- 重量：0.3kg

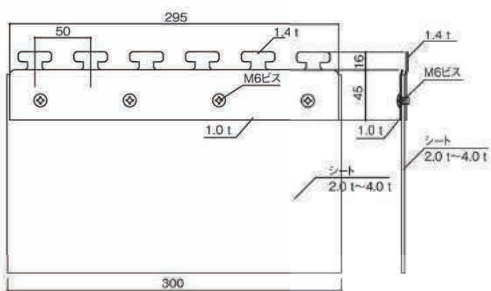

タフニール  
オーロラ

ウエーブロック  
アコーデオン

タカシート

ビニール  
カーテン

ガードライン  
テープ

ボンガード  
カラーターボリン

シート  
一般用フィルム・

クリーンテイス

シート  
シャッター



専用部材

AD 型 (アコーディオンカーテン開閉式)

【手動タイプ (チェーン式)】

平面図

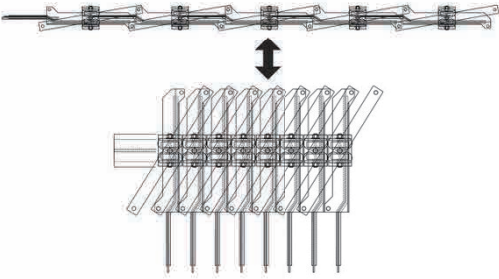

開閉構造 / 部材

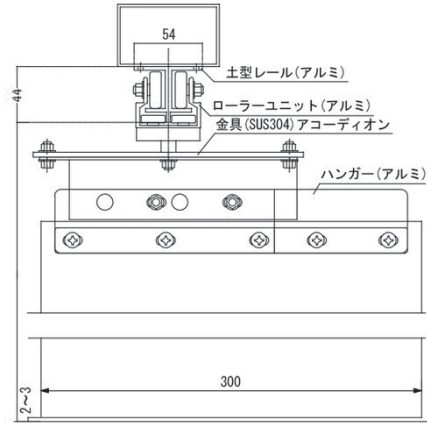
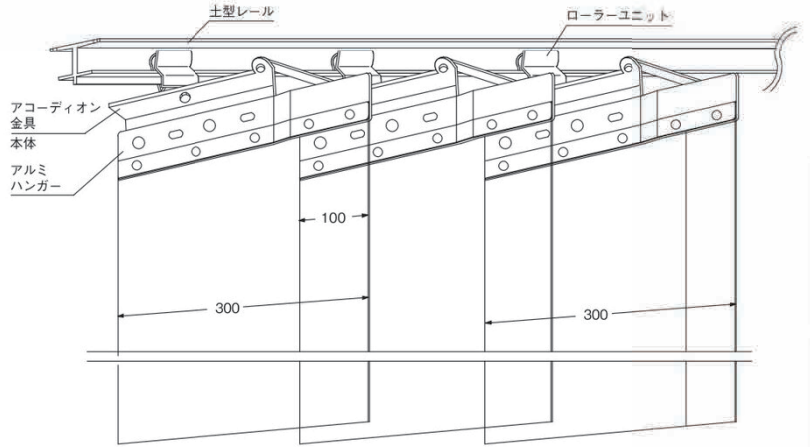

仕様 (手動タイプ [チェーン式]) ※閉まっている状態で、車両等の通行はできません。

製作範囲	W1,000mm ~ W20,000mm ・ H1,000mm ~ H6,000mm
折りたたみスペース (たたみシロ)	片引き：約W寸法×1 / 5 引分け：約W寸法×1 / 5



●シート：ポインターズ帯電防止防虫オレンジ (手動)



●シート：ポインターズ帯電防止防虫オレンジ (手動)

タフニール  
オーロラ

ウエーブロック  
アコーディオン

タカシート

ビニール  
カーテン

ガードライン  
テープ

バンガード  
カラーターボリン

一般用フィルム・  
シート

クリーンブース

シート  
シャッター

専用部材

AD 型 (アコーディオンカーテン開閉式)

【自動タイプ】

内部構造

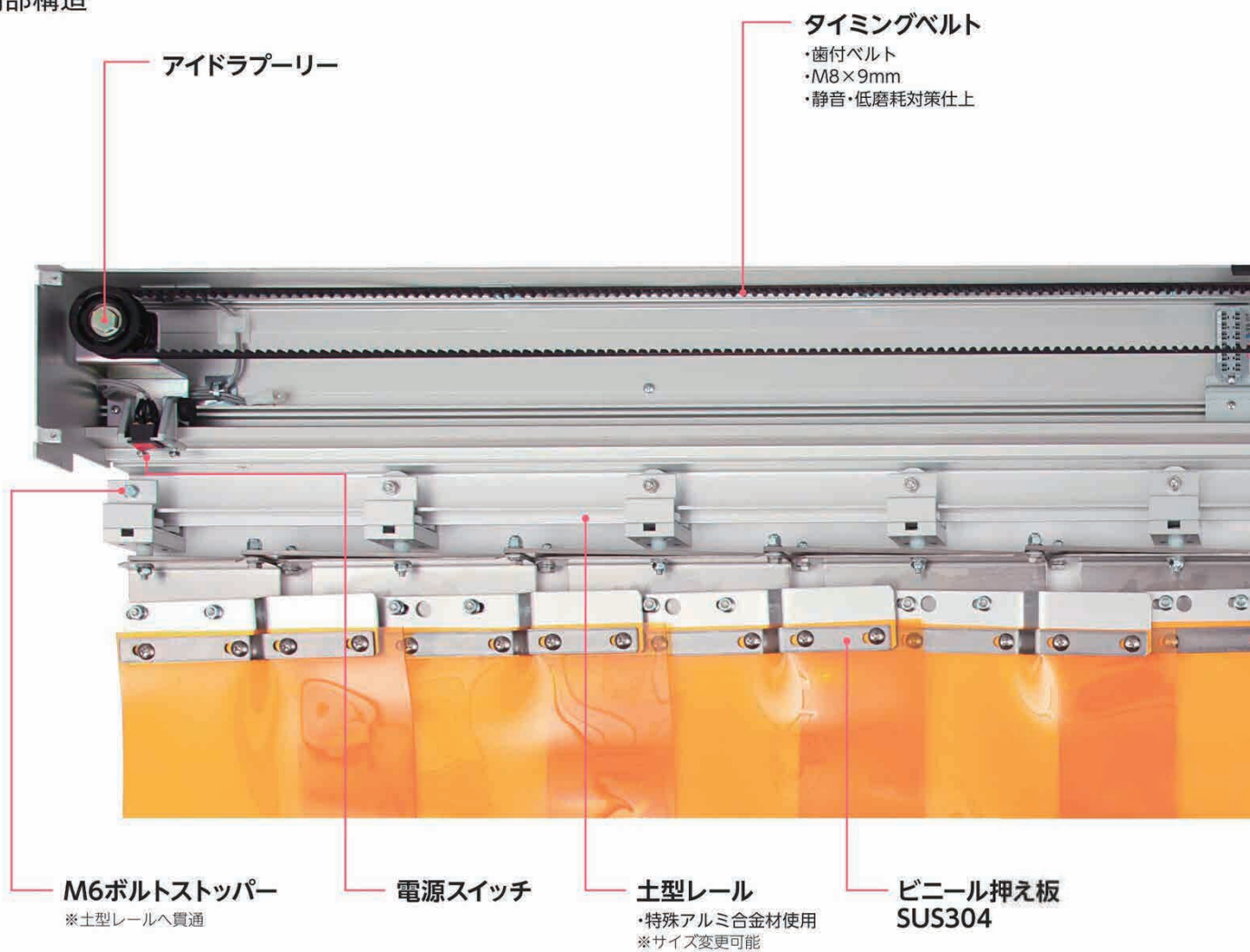

仕様 (自動タイプ) ※閉まっている状態で、車両等の通行はできません。

製作範囲	W1,000mm ~ W20,000mm ・ H1,000mm ~ H6,000mm
折りたたみスペース (たたみシロ)	片引き：W2mまで400mm ・ W2m以上約W寸法×1 / 5 引分け：W4mまで400mm×2 (両側) ・ W4m以上約W寸法×1 / 5

タフニール  
オーロラ

ウエーブロック  
アコーディオン

タカシート

ビニール  
カーテン

ガイドライン  
テープ

ボンガード  
カラーターボリン

一般用フィルム・  
シート

グリーンテラス

シート  
シャッター



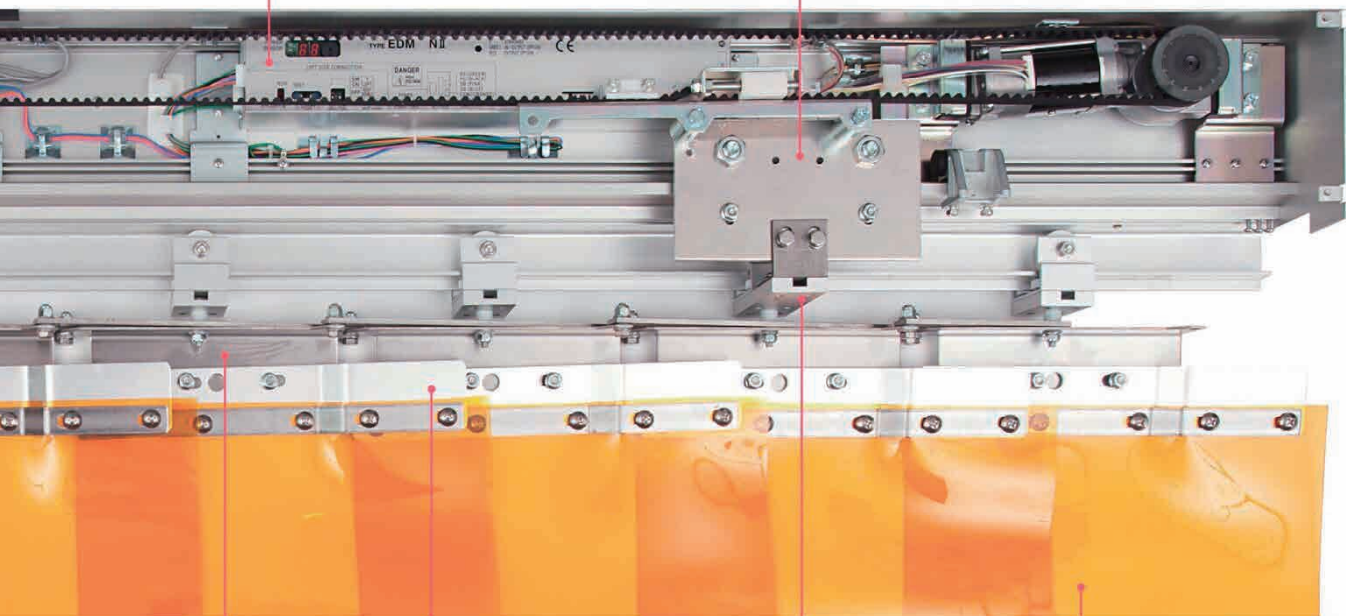

**EDM形コントロールBOX**

- ・マイクロコンピュータ制御
- ・低速、閉・開速度、ホールドなど開閉調整可能
- ・省エネ選択機能、停電時対応機能有り
- ※詳細はP.29をご覧ください。

**ハンガーブラケット**

- ・特殊アルミ合金材使用
- ※サイズ変更可能

AD金具

ADアルミハンガー  
30W

アルミ製  
ローラーユニット

300mm幅シート



**付属品**

- ・EDM形取り扱いマニュアル
- ・通行者のための安全ガイド
- ・保証登録カード
- ・THU オートドアお引渡し書類受領確認のお願い
- ・注意シール(1枚)
- ・自動シール(1枚)
- ・指詰め注意シール(2枚)

タフニール  
オーロラ

ウェーブロック  
アコーディオン

タカシート

ビニール  
カーテン

ガードライン  
テープ

パンガード  
カラーターボリン

一般用フィルム  
シート

クリーンブース

シート  
シャッター

## AD 型 (アコーディオンカーテン開閉式)

### 開閉構造

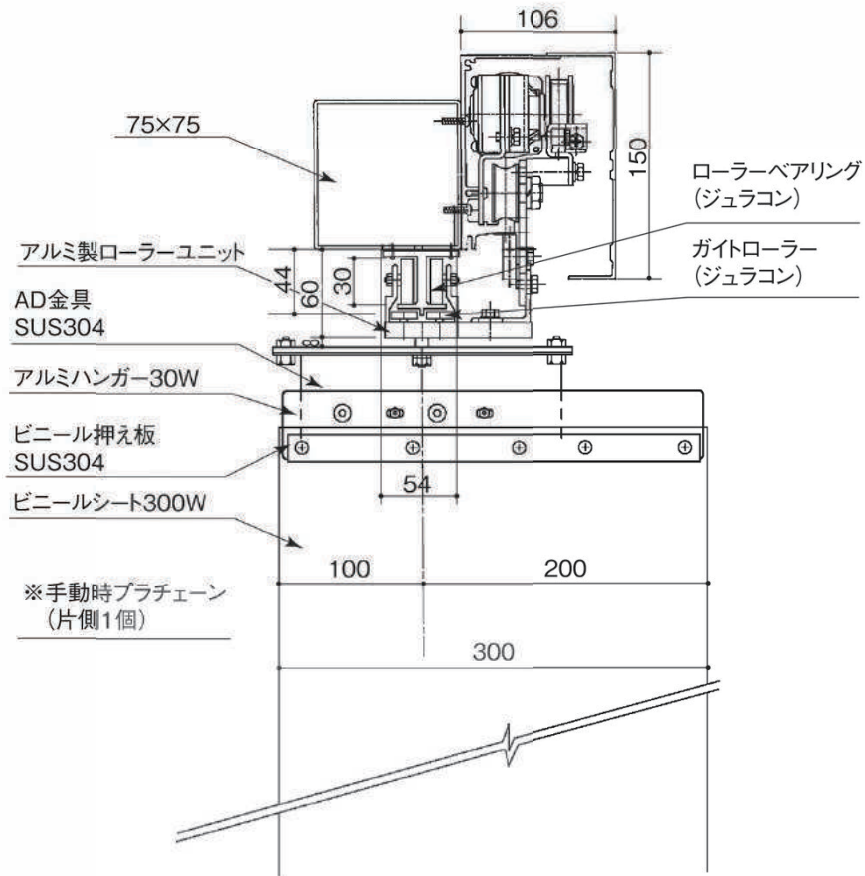

### 起動装置

● インテリジェントセンサー



● プルスイッチ



● ワイヤレスドアスイッチ



● リモコン





AD自動 / 参考仕様

		片引き	引分け
型式		EDM18NII-S	EDM18NII-D
適用ドア (最大)	寸法	DW1,219×DH2,134mm	
	質量	90kg	90kg×2枚
電源・消費電力		AC100V±10V 50,60Hz 最大150w	
平均開閉速度		100～580mm/秒(16段階)	100～520mm/秒(16段階)
開閉速度		100～750mm/秒(16段階)	
モータ		ブラシレスDCモータ	
コントロール方式		マイコン制御	
ブレーキストローク調整		自動調整	
ドア開放時間		0～60秒(16段階)	
異常発生時の動作		開き動作時：ストップ(アラーム)	
		閉じ動作時：反転開き後、低速閉じ(アラーム)、またはストップ ※切替可	
異常検出機能		異常検出にてアラーム、検知スイッチ信号、または一定時間後、自動復帰	
省エネ選択機能(切換スイッチ・オプション)		全、半開切替スイッチにより13～98%、10段階半開動作可能	
停電時および非常時ドア開放および閉鎖		防災機器の信号でドア開放、または閉鎖が可能(アラーム) (停電時動作はオプションのバッテリーユニット必要)	
使用環境		周囲温度：-20℃～+50℃(結露、結氷無きこと) 周囲湿度：30～85%RH(雰囲気中に有害な成分を含まないこと)	

タフニール  
オーロラ

ウエーブロック  
アコーディオン

タカシート

ビニール  
カーテン

ガード  
ライン

パンガード  
カラーターボリン

一般用フィルム・  
シート

クリーン  
フリース

シート  
シャッター



●シート：ポインターズ帯電防止透明(自動)

# ビニールカーテン

## (多用途カーテン)

タフニール  
オーロラ

ウェーブロック  
アコーディオン

タカシート

ビニール  
カーテン

ガードライン  
テープ

ボンガード  
カラーターボリン

一般用フィルム・  
シート

クリーンフェース

シート  
シャッター

### シートの種類 / 規格

#### フレミラーシート

##### ●帯電防止防炎透明 (グリーン味) TF-6 0.2t



規格	表面抵抗率	単位重量
0.2mm×1,370mm×30m	10 <sup>11</sup> Ω/口	0.36kg/m

##### ●帯電防止防炎透明 (青味) TF-5 0.3t



規格	表面抵抗率	単位重量
0.3mm×1,370mm×30m	10 <sup>11</sup> Ω/口	0.54kg/m

##### ●防炎透明 (赤味)



規格	単位重量
0.3mm×1,370mm×30m	0.54kg/m

##### ●帯電防止防炎・UV カット防虫



規格	表面抵抗率	単位重量
0.3mm×1,370mm×30m	10 <sup>11</sup> Ω/口	0.54kg/m

##### ●トイズシート (耐寒・非フタル酸配合)



規格	使用環境温度	単位重量
0.3mm×1,830mm×30m	-20 ~ 40℃	0.65kg/m

※オールシーズン配合。



ビニールカーテン 防虫

POINT

1 多彩な用途

フラットタイプや糸入りタイプなどの多彩な性能を兼ね備えたシートに加工を施し、様々な用途に対応できます。

2 軽量&簡単施工

薄いシートを用いるため、重量が軽く、施工が簡単です。

3 省エネ効果

保温・保冷効果があり、省エネ対策が可能です。

※単位重量=幅なり1m当たり

●帯電防止防炎透明 (グリーン味) TF-6 0.3t



規格	表面抵抗率	単位重量
0.3mm×1,370mm×30m	10 <sup>11</sup> Ω/口	0.54kg/m

●帯電防止防炎透明 (青味) TF-5 0.5t



規格	表面抵抗率	単位重量
0.5mm×1,370mm×20m	10 <sup>11</sup> Ω/口	0.9kg/m

●帯電防止防炎・ナシジ黒 TF-7



規格	表面抵抗率	単位重量
0.3mm×1,370mm×30m	10 <sup>11</sup> Ω/口	0.54kg/m

●帯電防止防炎透明ウェルディングブロンズ



規格	表面抵抗率	単位重量
0.3mm×1,370mm×30m	10 <sup>11</sup> Ω/口	0.54kg/m

■シート物性

シート種類 / 試験項目	フレミラー			備考 (測定法)	
	TF-6 グリーン	TF-5 ブルー	赤味		
引張強さ (N/mm <sup>2</sup> )	タテ	32	28	29	JIS K 6732 準拠
	ヨコ	28	25		
伸び (%)	タテ	300	330	300	JIS K 6732 準拠
	ヨコ	340	340		
直角形引裂強さ (N/mm)	タテ	64	65	71	JIS K 6732 準拠
	ヨコ	58	64		
耐寒性 (C)	-37	-37	-31		JIS K 6772 準拠

※上記数値は測定値であり、保証値ではありません。

■防災物品登録試験番号

品名	厚み	試験番号
TF-6	0.2mm	A1150217
	0.3mm	A1150175
TF-5	0.3mm	A1150175
	0.5mm	A1150176
防虫オレンジ	0.3mm	A1150175
ウェルディングブロンズ	0.3mm	A1150175
TF-7	0.3mm	A1150177
赤味	0.3mm	A1140260

タフニール  
オーロラ

ウェーブロック  
アコーデオン

タカシート

ピニール  
カーテン

ガードライン  
テープ

ボンガード  
カラーターボリン

一般用フィルム・  
シート

クリーンブース

シート  
シャッター



糸入りシート

【糸目：ウェーブ状 (GH)】

● 帯電防止防炎透明 GH2500FSW



規格	単位重量
#2,500×2,050mm×50m乱	0.67kg/m

● 一般透明 GH3000



規格	単位重量
#3,000×1,850mm×50m乱	0.73kg/m

● 防炎防虫オレンジ GH3000FUV



規格	単位重量
#3,000×1,850mm×50m乱	0.73kg/m

● 帯電防止防炎透明 GH3000FSW



規格	単位重量
#3,000×2,050mm×50m乱	0.81kg/m

● 一般透明 GH6000

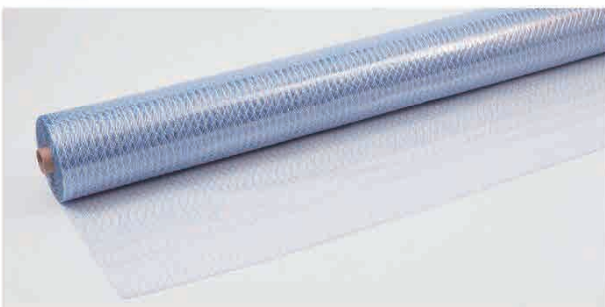

規格	単位重量
#6000×1,850mm×40m乱	1.46kg/m

シート物性

シート種類 / 試験項目	糸入りシート 糸目：ウェーブ状 (GH)					試験方法		
	GH2500FSW	GH3000	GH3000FUV	GH3000FSW	GH6000			
幅 (cm)	205	185	185	205	185	—		
厚み (mm)	0.23	0.27	0.27	0.27	0.54	JIS L 1096 準拠		
重量 (g / m <sup>2</sup> )	298	365	365	365	700			
巻数 (m / 乱巻)	50	50	50	50	40	—		
引張強さ	タテ	(kgf/5cm)	22	31	30	30	JIS L 1096	
		(N/5cm)	216	304	294	294		
	ヨコ	(kgf/5cm)	21	24	26	25		
		(N/5cm)	206	235	255	245		
伸び (%)	タテ	15	15	17	15	15	JIS L 1096	
	ヨコ	315	333	299	283	378		
引裂強さ	タテ	(kgf)	16	24	27	28	30	JIS K 6772 準拠
		(N)	157	235	265	274	294	
	ヨコ	(kgf)	19	28	22	32	28	
		(N)	186	274	216	314	274	
耐揉性 (無荷重回)	タテ	1,000 回異常無し				JIS K 6404-4		
	ヨコ	1,000 回異常無し						
防炎物品登録試験番号	BT980050	—	AT840015	BT940001	—	—		

※上記数値は測定値であり、保証値ではありません。

タフ  
ビニール  
オーロラ

ウェーブ  
ブロック  
アコーディオン

タカ  
シート

ビニール  
カーテン

ガード  
ライン  
テープ

ボン  
ガード  
カラー  
ターボ  
リン

一般  
用  
フィルム  
シート

クリーン  
フェース

シート  
シャッター

※単位重量=幅なり1m当たり

【糸目：格子状】

- 帯電防止防炎透明 SW3000FSW (15m/m 目)

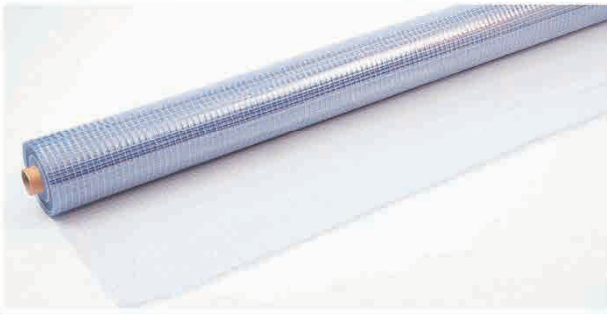

規格	単位重量
0.3mm厚×2,030mm×50m乱	0.8kg/m

- 帯電防止防炎透明 SW5000FSW (15m/m 目)

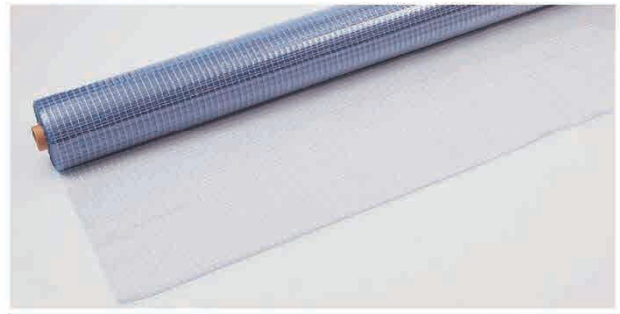

規格	単位重量
0.55mm厚×2,030mm×30m乱	1.47kg/m

【オプトロン：糸入り】

- オプトロンシート CG03 防炎

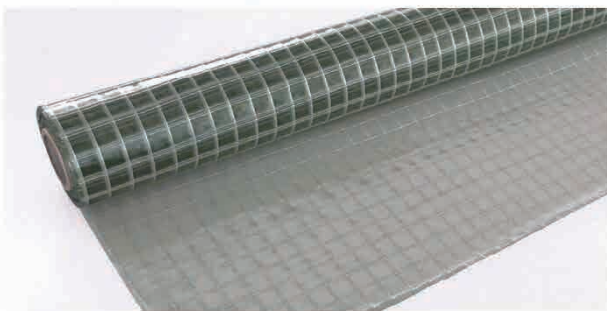

規格	単位重量
0.3mm×2,050mm×30m乱	0.87kg/m

- オプトロンシート 03 防炎

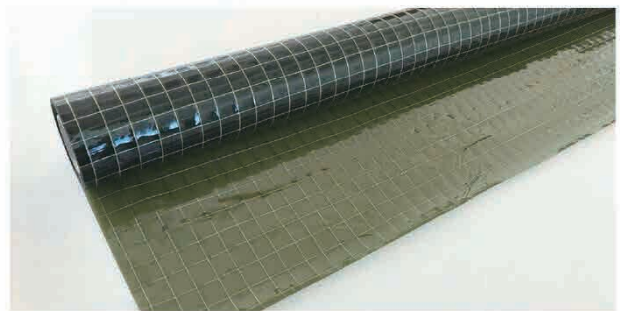

規格	単位重量
0.3mm×2,050mm×30m乱	0.87kg/m
0.3mm×2,050mm×10m乱	

【オプトロン：糸なし】

- オプトロンシート 08 防炎



規格	単位重量
0.8mm×915mm×12m乱	1.0kg/m

■シート物性

シート種類 / 試験項目	糸入りシート		試験方法
	糸入りシート SW3000FSW	糸目：格子状 SW5000FSW	
幅 (cm)	203	203	—
厚み (mm)	0.3	0.55	JIS L 1096 準拠
重量 (g / m <sup>2</sup> )	362	720	
巻数 (m / 乱巻)	50	30	—
引張強さ (N/3cm)	タテ	198	JIS L 1096 準拠
	ヨコ	185	
伸び (%)	タテ	23	JIS L 1096 準拠
	ヨコ	32	
引裂強さ (N)	タテ	161	JIS K 6772 準拠
	ヨコ	174	
耐擦性 (無荷重回)	タテ	1,000 回異常無し	JIS K 6404-4
	ヨコ	1,000 回異常無し	
防炎物品登録試験番号	A1150264	A1150265	—

シート種類 / 試験項目	オプトロン糸入り			試験方法
	CG03	03 防炎		
幅 (cm)	205	205		—
厚み (mm)	0.3	0.3		JIS L 1096 準拠
重量 (g / m <sup>2</sup> )	421	424		
巻数 (m / 乱巻)	30	30	10	—
引張強さ (N/3cm)	タテ	213	207	JIS L 1096 準拠
	ヨコ	198	203	
伸び (%)	タテ	20	20	JIS L 1096 準拠
	ヨコ	27	29	
引裂強さ (N)	タテ	225	234	JIS L 1096 準拠A-1法
	ヨコ	231	258	
防炎物品登録試験番号	B1170025	BT960030		—

シート種類 / 試験項目	オプトロン糸なし		試験方法
	08防炎		
幅 (cm)	91.5		—
厚み (mm)	0.8		JIS K 6732 準拠
重量 (g / m <sup>2</sup> )	1087		—
巻数 (m / 乱巻)	12		—
引張強さ (N/mm <sup>2</sup> )	タテ	22	JIS K 6732 準拠
	ヨコ	20	
伸び (%)	タテ	302	JIS K 6732 準拠
	ヨコ	317	
引裂強さ (N/mm)	タテ	82	JIS K 6732 準拠
	ヨコ	72	
防炎物品登録試験番号	A2160533		—

※上記数値は測定値であり、保証値ではありません。

タフニール  
オーロラ

ウェーブロック  
アコーディオン

タカシート

ビニール  
カーテン

ガードライン  
テープ

ボンガード  
カラーターボリン

一般用フィルム・  
シート

クリーンブース

シート  
シャッター

ブルークリスタル (採光不燃)

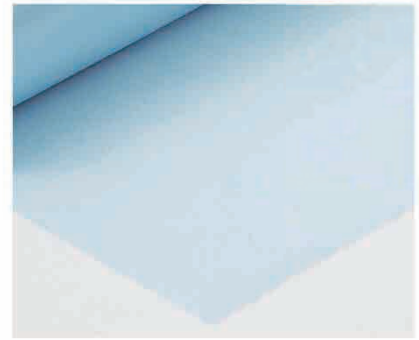

タフニール  
オーロラ

ウエーブロック  
アコーデオン

タカシート

ビニール  
カーテン

ガードライン  
テープ

ボンガード  
カラータワーボリン

一般用フィルム・  
シート

グリーンテラス

シート  
シャッター

特長

■ 不燃

国土交通大臣の不燃材料認定を取得しております。

■ 透光率

不燃シートでは、他より優れた透光率を有し、透光率 60% を実現しました。

■ 両面帯電防止 ( $10^{11} \Omega$ )

様々な用途に合わせて、両面に帯電防止効果を持たせました。

- 材質基布：グラスファイバー 100% / 樹脂：ポリ塩化ビニル (PVC)
- 国土交通大臣認定品 不燃材料認定番号：NM-2125
- (財)日本防災協会認定品 防災製品番号：F-21193



■ シート物性

試験項目	測定値	測定方法
幅 (cm) × 長さ (m)	110 × 50	-
重量 (g / m <sup>2</sup> )	333	JIS L 1096 準拠
厚み (mm)	0.27	JIS L 1096 準拠
引張強さ (N/3cm)	タテ 449    ヨコ 378	JIS L 1096 A 法 準拠
引裂強さ (N)	タテ 86.5    タテ 62.5	JIS L 1096 C 法 / トラペゾイド法 準拠
伸び率 (%)	タテ 3.5    タテ 4.8	JIS L 1096 A 法 準拠
表面抵抗率 ( $\Omega$ /口)	$10^{11}$	JIS K 6271 準拠、温度 20℃、湿度 60% RH

※上記数値は実測値の平均であり、保証値ではありません。



クリアクリスタル (透明不燃)

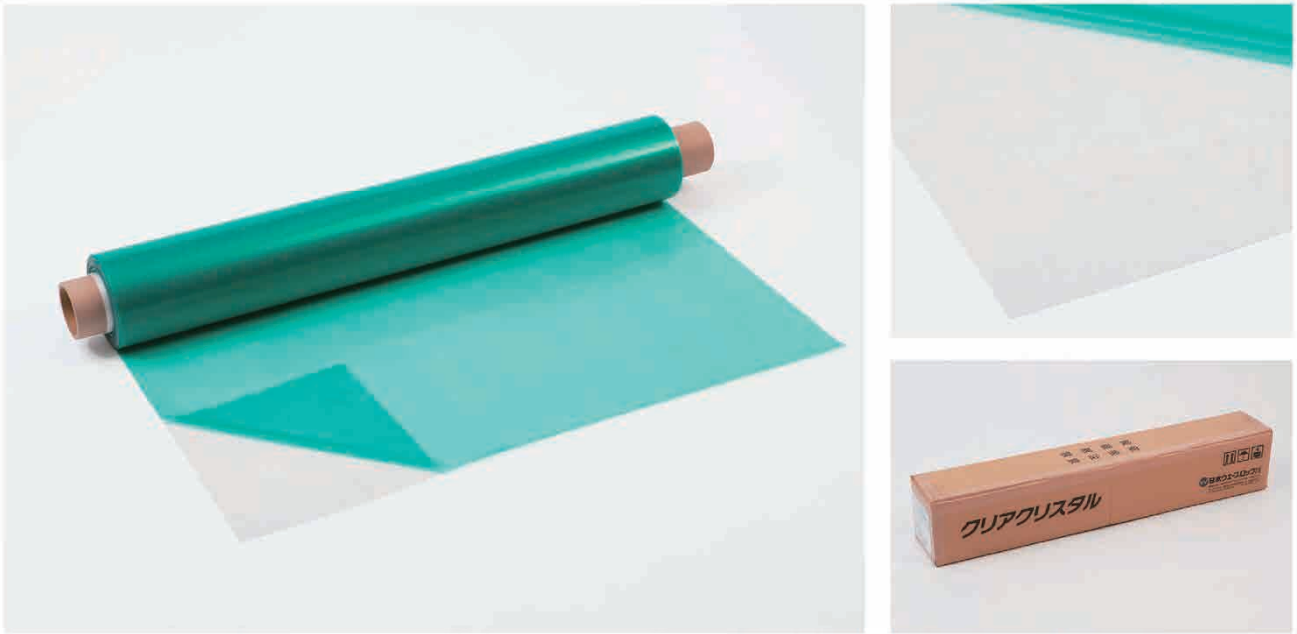

※緑のフィルムは保護フィルムです。

特長

■ 不燃

国土交通大臣の不燃材料認定を取得しております。

■ 透光率

透明度にこだわった柔らかい不燃シート。

これまでの技術では難しかった低ヘーズで透光率 90% の透明度を実現しました。

■ 両面帯電防止 (10<sup>10</sup> Ω)

様々な用途に合わせ、両面に帯電防止効果を持たせました。

- 材質基布：グラスファイバー 100% / 樹脂：ポリ塩化ビニル (PVC)
- 国土交通大臣認定品 不燃材料認定番号：NM-3726
- (財)日本防火協会認定品 防火製品番号：A-1170031 (物品：カーテン)

■ シート物性

試験項目	測定値	測定方法
幅 (cm) × 長さ (m)	101 × 30	-
重量 (g / m <sup>2</sup> )	395	JIS L 1096 準拠
厚み (mm)	0.28	JIS L 1096 準拠
引張強さ (N/3cm)	タテ 588    ヨコ 470	JIS L 1096 A 法 準拠
引裂強さ (N)	タテ 14.8    ヨコ 9.3	JIS L 1096 C 法 / トラペゾイド法 準拠
伸び率 (%)	タテ 3.5    ヨコ 3.5	JIS L 1096 A 法 準拠
全光線透過率 (%)	90.8	JIS K 7361-1 準拠
ヘーズ値 (%)	3.5	JIS K 7136 準拠
表面抵抗率 (Ω/□)	10 <sup>10</sup>	JIS K 6271 準拠、温度 20℃、湿度 60% RH

※上記数値は実測値の平均であり、保証値ではありません。

タフニール  
オーロラ

ウエーブロック  
アコーデオン

タカシート

ピニール  
カーテン

ガードライン  
テープ

パンガード  
カラーターボリン

一般用フィルム・  
シート

クリーンブース

シート  
シャッター

■ 中型レールおよび部品明細 ※ステンレス仕様もあります。

● カーテンレール

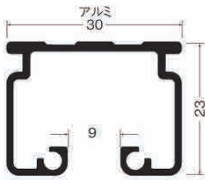

● ランナー

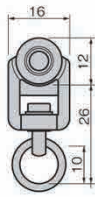

● ワンタッチランナー

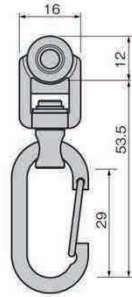

● 継芯 (スチール)

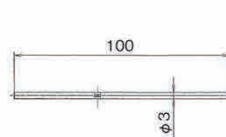

● キャップストップ (スチール)

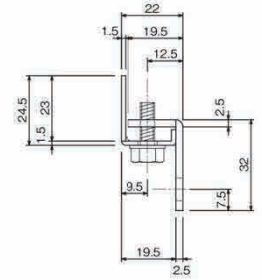

● 中間ストップ (スチール)

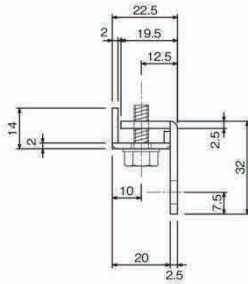

● シングルブラケット (スチール)

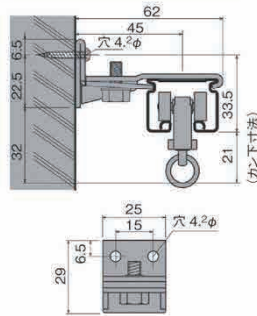

※通常約500mm 間隔で取り付けします。

● 天井シングルブラケット (スチール)

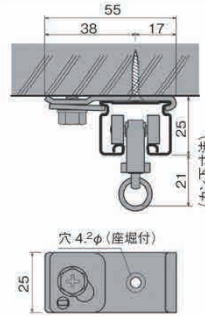

※通常約500mm 間隔で取り付けします。

● 間仕切用壁付ソケット N (スチール)



● カーブレール



※300R, 500Rの2種類があります。

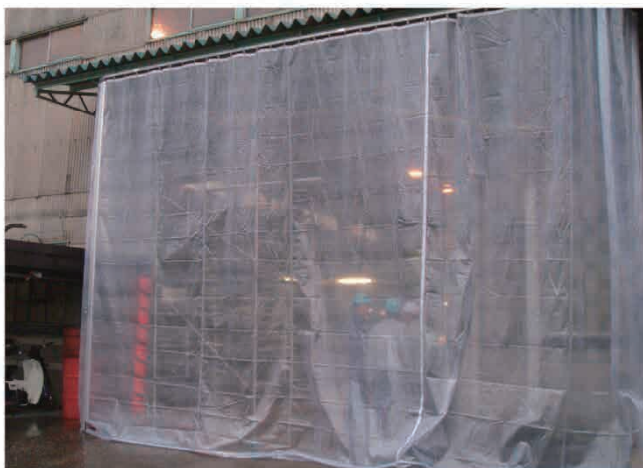

● シート：帯電防止透明 糸入り



● シート：帯電防止ウェルディングブロンズ + 不燃ターポリン

タフニール  
オーロラ

ウェーブブロック  
アコーディオン

タカシート

ビニール  
カーテン

ガードライン  
テープ

ボンガード  
カラーターポリン

シート

一般用フィルム・  
クリーンフェース

シート  
シャッター

カーテン加工



①ハトメ加工

シート部分はターポリンを入れて補強。そこにSカンなどのためにハトメを付けます。

②マグネット加工

マグネットをシートで包み、溶着します。主に中央部分などに使用します。



③折り返し補強

シートを折り返すことにより、通常の倍の厚みができ、丈夫になります。

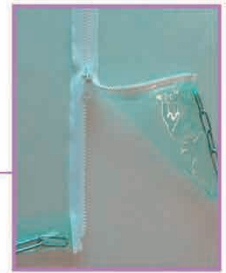
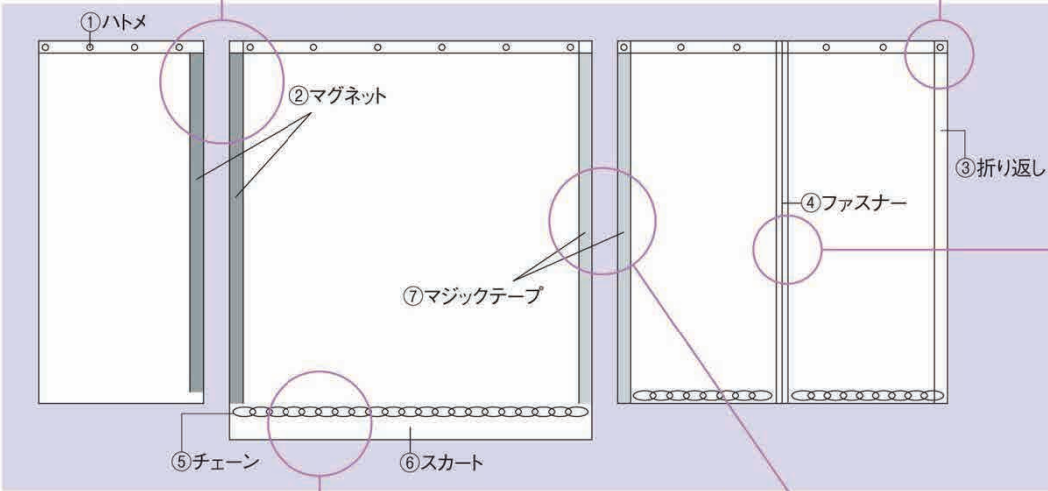

④ファスナー

シートにファスナーを溶着し、開閉します。

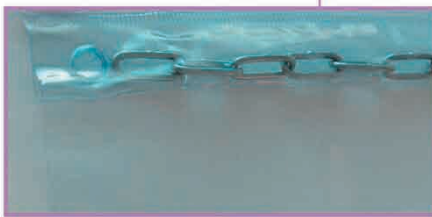

⑤チェーン

スチールチェーンをシートで包み、溶着します。カーテンに重みを与え、閉めたときの納まりも良くなります。

⑥スカート

チェーン加工した部分の下に切断可能なシートを付けることにより、現場での長さ調節を容易にします。



⑦マジックテープ

マジックテープを溶着します。好きな部分までの開閉ができます。



●シート：フレミラー帯電防止防炎透明0.3 t

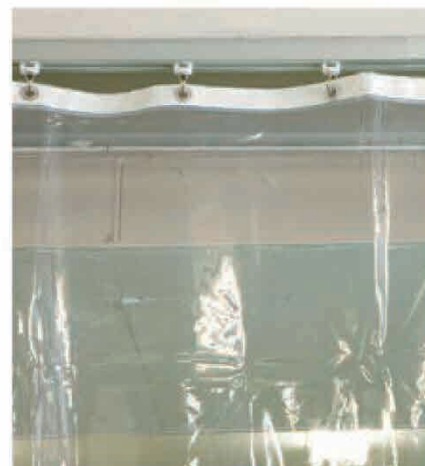

●シート：フレミラー帯電防止防炎透明0.3 t

タフニール  
オーロラ

ウェーブロック  
アコーディオン

タカシート

ビニール  
カーテン

ガードライン  
テープ

パンガード  
カラーターポリン

一般用フィルム・  
シート

クリーンブース

シート  
シャッター



取っ手付き開閉金具詳細



取っ手用ランナー

取っ手を吊るす専用のランナーで、開閉操作もスムーズ。走行性・耐久性も抜群です。

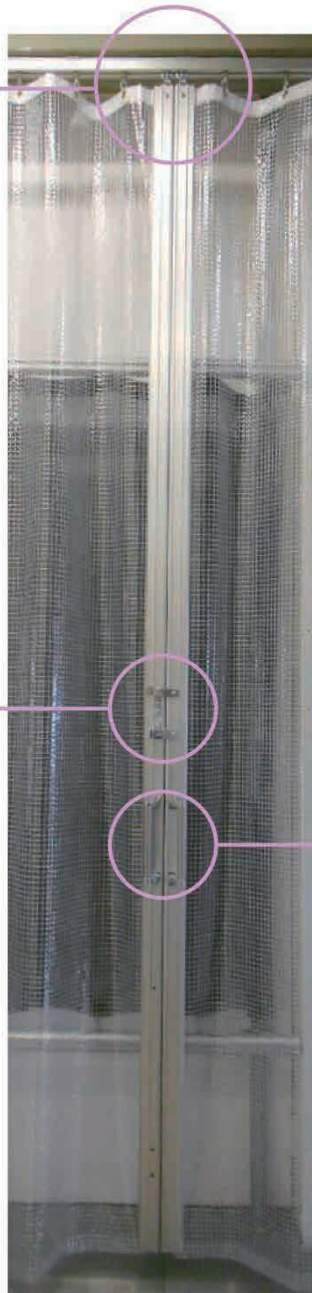

取っ手 MG ベルト + 片開き用枠

片開き用枠は壁へビスで固定するため、スチール壁でない場合でも取り付け可能です。



取っ手ロック

取っ手の両側からロック操作可能。簡単取り付けで、鍵も好きな高さに取り付けられます。



取っ手

ビスの調整で上下にスライド可能。自由に高さを変えられます。使いやすいL型形状。



●シート：フレミラー 防虫 0.3 t



●シート：フレミラー 防虫 0.3 t

タフニール  
オーロラ

ウェーブロック  
アコーディオン

タカシート

ビニール  
カーテン

ガード  
ライン

ボンガード  
カラーターボリン

一般用フィルム・  
シート

クリーンフェース

シート  
シャッター

# ガードラインテープ

安全性に優れた害虫忌避成分「エトフェンプロックス」を使用。  
シート間仕切りの弱点であるシートと床の隙間に貼ることで、  
歩行虫のブロックとなり、侵入を防ぎます。



## 特長

### ■ 安全性に優れた害虫忌避成分

防虫忌避とは、虫の嫌がる薬剤で、虫を殺さず、遠ざける防虫方法です。忌避剤「エトフェンプロックス」は、カフェインや食塩よりも安全性が高く、気化しない薬剤のため、吸引の心配もありません。

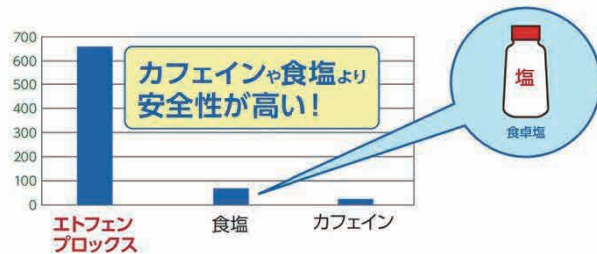
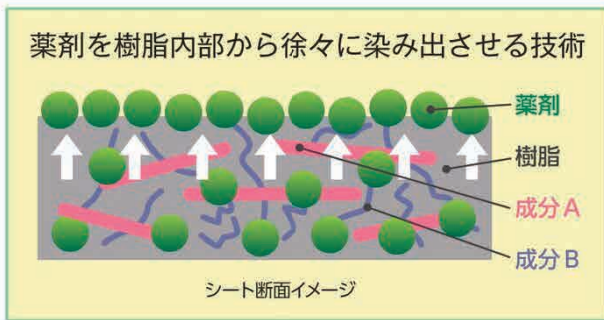

▲体重15kgの子どもが一度に摂取すると50%が致死に至る量(g)  
\*数値が高い方が、より安全性が高いことを示している

### ■ 床面に貼るだけの簡単設置

出入口がある限り、虫の侵入を完全に防ぐことはできません。ただし、経路にブロックを設けることで、侵入の確立を下げるすることができます。

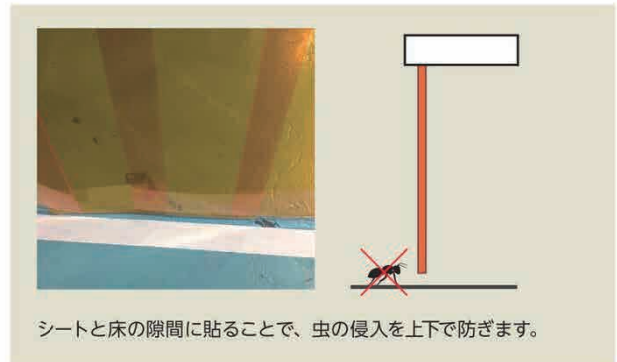

### イノベックスパーテーションとの組み合わせ

イノベックスパーテーションとの組合せで飛行虫・歩行虫の両方の対策が可能です。



## ■ 規格 / 品質

サイズ	50mm × 20m
カラー	白、黄
材質	塩化ビニル (PVC)、ゴム系粘着剤
有効成分	エトフェンプロックス
原産国	日本

ガードラインテープ  
効果デモは、  
下記動画で  
ご確認いただけます。



ガードラインテープ 動画 [Q 検索](#)

### ⚠ 使用上の注意

- ・表面に汚れ、ホコリが付着したままでの使用は避けてください。
- ・表面が汚れた際は、傷つけないように拭き上げてください。
- ・使用前に、接着場所のホコリ、砂、水分、油分を取り除いてください。
- ・ザラザラした面や凹凸のある面、高温・多湿な場所や水分が多く乾燥しない場所、直射日光に当たる場所、特殊加工面には使用できません。
- ・各種アレルギー症状を起こしやすい方は、手袋をするなど対策の上、ご使用ください。
- ・皮ふに貼るなど、用途以外で使用しないでください。
- ・剥がした後、テープの粘着剤が残る場合があります。
- ・虫の種類や個体差により効果には差があります。
- ・環境により効果期間に差が出る場合があります。
- ・飛翔する害虫には効果がありません。
- ・保管は高温・多湿の場所は避けてください。効果期間を短縮する場合があります。
- ・廃棄の際は、自治体の定める方法に従ってください。

タフニール  
オーロラ

ウェーブブロック  
アコーディオン

タカシート

ビニール  
カーテン

ガードライン  
テープ

バンガード  
カラークラホリン

一般用フィルム・  
シート

クリーンブース

シート  
シャッター



# ボンガード カラーターポリン(防災)

ボンガードカラーターポリンは、産業用強力ポリエステル基布に、特別設計の塩化ビニール樹脂をコーティング加工したものです。(財)日本防災協会の防災認定品です。

## ■タイプ

ボンガード35 ZT2602F (187cm×50m乱) (防災)



※シルバー色は、他の色に比べ耐候性が劣りますので、屋外での使用はなるべく避けて下さい。

## ■シート物性

シート種類 / 試験項目		ボンガード 35		試験方法
幅 (cm)		187		JIS L 1096
厚み (mm)		0.35		
重量 (g/m <sup>2</sup> )		430		
引張強さ	タテ	(kgf/3cm)	57	JIS L 1096
		(N/3cm)	559	
	ヨコ	(kgf/3cm)	55	
		(N/3cm)	539	
伸び	タテ	16	JIS L 1096	
	ヨコ	20		
引裂強さ	タテ	(kgf)	7	JIS K 6772
	ヨコ	(N)	69	
	タテ	(kgf)	7	
	ヨコ	(N)	69	
耐揉性 (1kg 荷重 回数)	タテ	1,000 回異常なし		JIS K 6404-4
	ヨコ	1,000 回異常なし		
防災認定番号		F-63039		—

※上記数値は測定値であり、保証値ではありません。

## ⚠ 注意事項

※ボンガード35、ボンガード50は、(財)日本防災協会の防災認定品ですが、「防災」とは「不燃」とは異なり、あくまでも「燃えにくい」という性能を示す用語であり、小さな火源に接しても容易に燃え上がらず、もし着火しても際限なく燃え広がらないことを意味しています。したがって、溶接火花の防止等、火の近くでの使用はできません。  
※廃棄される場合は、廃棄物処理法、都道府県条例等に従って処理するか、認可を受けた産業廃棄物処理業者に処理を委託して下さい。



## タイプ

ボンガード50 ZT5602F (187cm×50m乱) (防災)

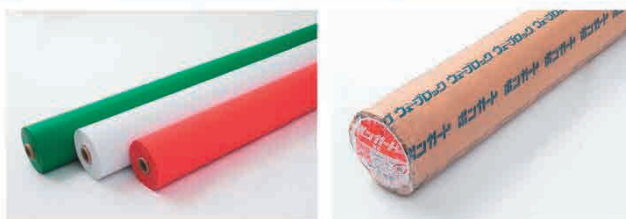

## シート物性

シート種類 / 試験項目		ボンガード 50	試験方法	
幅 (cm)		187	JIS L 1096	
厚み (mm)		0.50		
重量 (g/m)		605		
引張強さ	タテ	(kgf/3cm)	115	JIS L 1096
		(N/3cm)	1,127	
	ヨコ	(kgf/3cm)	86	
		(N/3cm)	843	
伸び	タテ	19	JIS L 1096	
	ヨコ	27		
引裂強さ	タテ	(kgf)	15	JIS K 6772
	ヨコ	(N)	147	
	タテ	(kgf)	15	
	ヨコ	(N)	147	
耐揉性 (1kg 荷重 回数)	タテ	1,000 回異常なし	JIS K 6404-4	
	ヨコ	1,000 回異常なし		
防災認定番号		F-63040	—	

※上記数値は測定値であり、保証値ではありません。

# 一般用フィルム・シート

タフニール  
オーロラ

ウェーブロック  
アコーデオン

タカシート

ビニール  
カーテン

ガードライン  
テープ

ボンガード  
カラーターボリン

一般用フィルム・  
シート

グリーンベース

シート  
シャッター

## ■一般用フィルム

### ●透明



硬度	厚み (mm)	規格幅 (cm)	巻数 (m)
#400	0.07	91.5・107・137・183	100
	0.08	//	//
	0.1	//	100・50
	0.15	//	50
	0.2	//	//
	0.3	//	30
	0.4	91.5・137・183	//
	0.5	//	//

### ●梨地白・ミルク



硬度	厚み (mm)	規格幅 (cm)	巻数 (m)
#450 (※2)	0.08	91.5・107・137	100
	0.1	//	//
#520	0.2	91.5	50

※2 #450/0.08mm、0.1mmの107cm幅は、梨地白のみとなります。

### ●梨地クリア



硬度	厚み (mm)	規格幅 (cm)	巻数 (m)
#450 (※1)	0.05	91.5	100
	0.07	91.5・137・183	//
	0.08	91.5・107・137・183	//
	0.1	//	//
	0.15	91.5・107・137	50
#520	0.2	91.5・107・137・183	//
	0.3	//	//
#360	0.2	91.5	//
	0.3	//	//

※1 #450/0.08mm×183cm幅については、50mと100mの規格があります。

### ●SG



厚み (mm)	規格幅 (cm)	巻数 (m)
0.02	90	100
0.03	91.5	//
0.05	91.5	//
0.03	107	//
0.05	107	//
0.03	137	//
0.05	137	//
0.05	183	//

● 提灯 (用途: 提灯用)



色	厚み(mm)	規格幅(cm)	巻数(m)
白	0.05	122	100
赤			
黄			
青			
緑			
ピンク			

● ドロン格子 (用途: テーブルクロス用)



色	厚み(mm)	規格幅(cm)	巻数(m)
白	0.15	107・137	50
	0.2	137	

■ 一般用シート

● Dブルー



厚み(mm)	規格幅(cm)	巻数(m)
0.8	91.5	10
1	91.5・100・137・183	//
1.5	91.5	//
2	91.5・100・137・183	//
3	91.5・100	//
4	91.5・100	5
5	91.5・100	//

● 軟パ (色: 黒・グレー・ミルク)

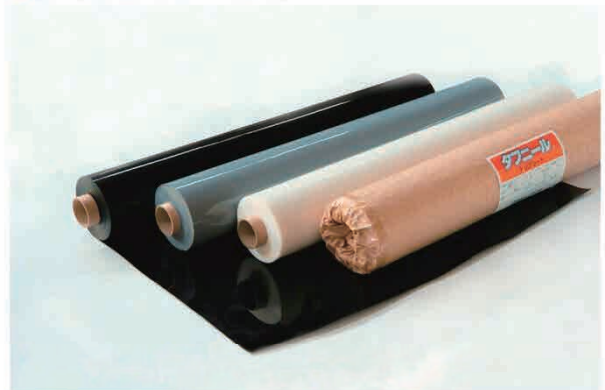

厚み(mm)	規格幅(cm)	巻数(m)
0.5	90	10
1	//	//
1.5	//	//
2	//	//
3	//	//
4	//	5
5	//	//

※その他、10mmまでの厚さ、色物、特殊配合等も承っておりますので  
ご相談ください。



# クリーンブース

## (簡易ブース)

### タイプ

アルミ高品位タイプ

タフニール  
オーロラ

ウェーブロック  
アコーデオン

タカシート

ビニール  
カーテン

ガードライン  
テープ

ボンガード  
カラーターボリン

一般用フィルム・  
シート

クリーンブース

シート  
シャッター

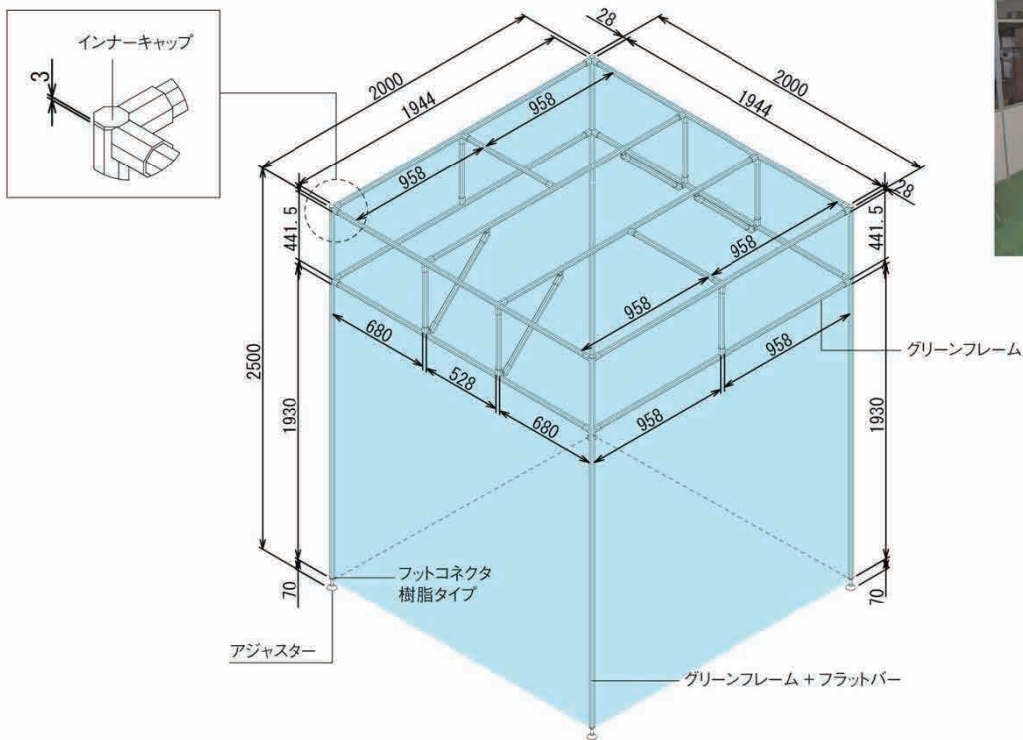

イメージ画像

### グリーンフレーム

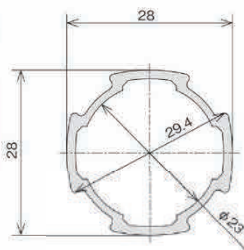

### フットコネクタ樹脂タイプ

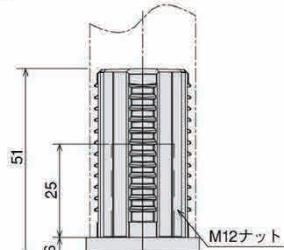

- 素材 / 技術データ  
樹脂タイプ
- 材質：帯電防止ナイロン6
  - 質量：24g
  - 環境：RoHS対応品
  - 抵抗値の目安  
 $10^9 \sim 10^{11} \Omega$  (帯電防止レベル)
  - 耐荷重：1250N

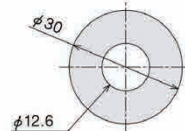

### インナーキャップ

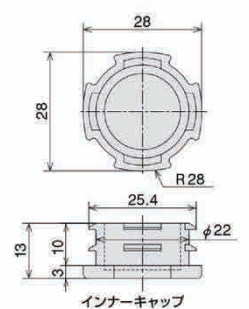

### アジャスター

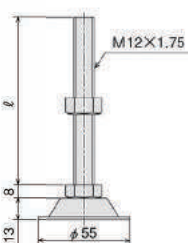
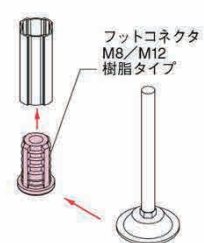

## 仕様

		簡易ブース			クリーンブース		
タイプ		ファスナータイプ	カーテンタイプ	ラップタイプ	ファスナータイプ	カーテンタイプ	ラップタイプ
外形寸法	W	2,000mm					
	D	2,000mm					
	H	2,500mm					
構造	フレーム / 柱部	28φアルミアルマイト仕上げ					
	天井板 天井梁	フレミラー 帯電防止防炎透明 TF-6 0.2t ※クリーンファンユニットを付ける場合、左図より梁が増えます。					
	出入口 1カ所	ファスナー開閉式	スロットランナー開閉式 (※1)	シートラップ式	ファスナー開閉式	スロットランナー開閉式	シートラップ式
清浄度	クラス 10,000						
クリーンファンユニット	クリーンファンユニット3m <sup>3</sup> (HEPA:100V)(※2)						

※連結部材：ダブルコネクタCキット(※3)。連結も簡単にできます。  
※オーダーメイド：様々なサイズ製作に対応します。キャスターなども可能です。

### 【※1】スロットランナー



グリーンフレームLスロットの中を通して、カーテンを取り付けられます。  
(耐荷重目安：30N)

- 素材 / 技術データ
- 材質：ポリアセタール
  - 質量：3g
  - 環境：RoHS対応品

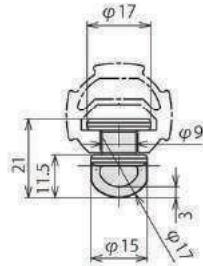

### 【※2】クリーンファンユニット3m<sup>3</sup>

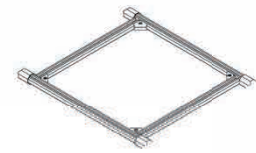

名称	クリーンファンユニット3m <sup>3</sup> (HEPA:100V)
集塵効率(大気塵にて)	0.3μm以上粒子にて99.99%以上
メインフィルター	低圧損HEPAフィルター
風量(m <sup>3</sup> /分)	3.0(3.5)
吹出速度(m / 秒)	0.38(0.44)
騒音(dBA)	53(54)
消費電力(W)	28(36)
電源	AC100V 1φ 50 / 60Hz
外形寸法(mm)	W400×D400×H165
質量(kg)	6.5
標準装備	接地プラグ付電源コード5m、サラネット・プレフィルター付 付属品:吹出取付用バッキン、取付用ネジ

### クリーンファンユニット / 特徴

- ステンレスのボディ**  

 ステンレス(鏡面)のボディで、装着時はすっきりとした外観となります。
- 簡単装着**  

 吹出面に設けたナットサート(M4)、および専用取り付けプレートにより、樹脂への装着が簡単にできます。
- LED 運転表示灯**  

 運転状態を容易に確認できるLED表示灯付き。
- 200V仕様**  

 単相200V仕様を揃えました。(クリーンファンユニット3m<sup>3</sup>は、100V仕様のみ)
- 過電流保護**  

 本体にサーキットプロテクター内蔵スイッチを付け、過電流を遮断し、送風機の焼損を防ぎます。
- 長寿命**  

 プレフィルターにより粗塵を捕集し、メインフィルターの寿命を延ばすとともに、送風機を保護します。

### 【※3】ダブルコネクタCキット



作業スペースを増やしたい場合に、簡単に増設できます。  
(ダブルコネクタCキット約500ピッチに取付)

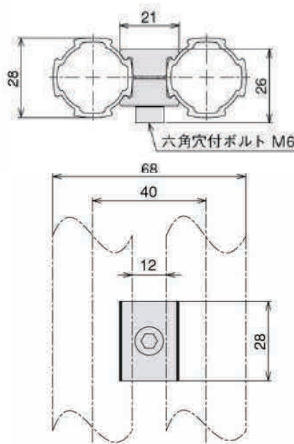
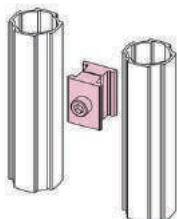

- 素材 / 技術データ
- 材質：アルミ押出材(ボルト・ナット部：鉄)
  - 質量：29g
  - 環境：RoHS対応品



# シートシャッター



製造元：小松電機産業株式会社

タフニール  
オーロラ

## ■タイプ/仕様

### Gシリーズ [屋内]

出入りが多く、室内の間仕切りに最適なパイプレス構造です。

#### 特長

##### ●コンパクト・高气密設計

- ・従来に比べて、約40%もコンパクト。
- ・防虫防塵効果が高いエアタイト構造。さまざまなクリーン環境に適しています。
- ・工場・事務所の出入口へのご使用におすすめです。

##### ●業界最速の上昇速度 3m/秒

- ・開放時間を短縮し、作業効率が向上するとともに、虫やホコリの侵入を抑制。
- ・外気の流入による室内の温度や湿度変化を抑え、品質の向上・省エネに貢献。

##### ●移設も容易なユニット式

- ・コントローラーを巻き取りボックスとサイドフレームに内蔵。

##### ●外れたシートは自動復帰

- ・万一シートに接触すると、シートがガイドから外れて破損を防止。
- ・外れたシートは上昇することで、自動的にガイドに納まります。
- ・事故による開放時間を短縮するとともに、修理やメンテナンスの手間と費用を抑えます。



●パイプレス

ウェーブブロック  
アコーディオン

タカシート

ビニール  
カーテン

### Rシリーズ [屋外]

風に強く、屋外に面した環境に最適なパイプ構造です。

#### 特長

##### ●風や気圧差に強いパイプ式

- ・パイプ両端に取り付けられたローラーユニットでシートの磨耗や破れを防止、気圧差のある環境でもスムーズで静かな開閉を実現。

##### ●下端パイプの折れを防止

- ・クッション構造の下端パイプにより、接触時の衝撃を和らげ、破損を防止。

##### ●コンパクト設計

- ・コントローラーをフレームへ内蔵し、外観もスッキリ。
- ・巻き取りボックス・サイドフレーム気密構造。エアタイトシールでさらに気密性が向上し、より高い品質管理や清潔な作業環境を実現。



●パイプ式

ガードライン  
テープ

ボンガード  
カラーターボリン

### RWシリーズ

より耐風性能を高めたパイプ式シートシャッターです。

### RTシリーズ

三相電源用シートシャッターです。  
※RTシリーズ以外は単相電源です。

一般用フィルム・  
シート

#### 冷蔵冷凍庫仕様

冷蔵・冷凍庫内の温度変化を抑えて、品質管理を向上させます。



●冷蔵冷凍庫仕様

#### 防爆仕様

業界初のエア駆動・制御。防爆エリアへの設置を実現しました。



●防爆仕様

#### 自立式

下地鉄骨不要のシンプル構造。設置・移設も容易です。



●自立式

#### 機器組み込み

エアカーテン・エアシャワーをはじめ、あらゆる業種・用途・設備機器に組み込み可能です。



●機器組み込み

グリーンフェース

シート  
シャッター

※制作可能寸法や仕様についてはお問い合わせください。



シート

門番オリジナル

視認性抜群



● SSクリア  
透光率：68%  
視認性 ★★★★★  
防虫効果 ★★★★★  
従来のクリアに比べ透明性を向上。通行時の安全性の確保と室内を明るく保つことで省エネにも貢献。

高い防虫性能

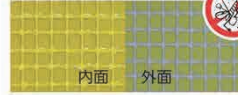

● マジックオプトロン<sup>®</sup>  
誘引阻止率：80.7%  
防虫効果 ★★★★★  
視認性 ★★★★★  
外はグリーンで虫の外部侵入を防止。内はイエローで工場内を明るくし、内部に侵入した虫を外へ誘導。



● 低温用クリア  
(設置環境 -25℃～5℃)  
耐低温 ★★★★★  
視認性 ★★★★★  
低温倉庫でも硬化しにくく柔軟性を保つため、冷凍環境でもシャッターがしなやかな動作をします。

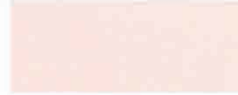

● 帯電防止不燃  
(R30W/40W以外)  
帯電防止 ★★★★★  
UVカット ★★★★★  
開閉時の摩擦による静電気の帯電を防止。すべての防塵エリアにご使用いただける不燃・防災認定を取得。



高濃度カブサイシシ配合  
防鼠下端シート  
標準仕様  
食品工場などでシートをかじって屋外から侵入するネズミが絶えないとの声をもとに開発。

シート種類	SSクリア	マジックオプトロン	低温用クリア	帯電防止不燃	防鼠下端
特性	採光・防虫・安全	防虫・安全	耐低温	不燃・防災	防鼠
透光率	68%	15%	68%	2%	-
厚さ (mm)	1.0	0.78	1.3	0.53	0.53
防災認定製品番号 不燃認定番号	防災認定製品番号 F-26183	防災認定製品番号 F-27303	防災認定製品番号 F-24225	防災認定製品番号 F-24171 不燃認定番号 NM-3553	防災認定製品番号 F-25041

さまざまなカラーもラインナップ



● クリア ● オレンジ/抗菌オレンジ ● 不透明ブルー ● 不透明オレンジ ● 不透明ブラック ● 不透明シルバー ● メッシュ  
G/GF/RF50/R30W/R40W以外

※上記数値は測定値であり保証値ではありません。  
※写真はイメージのため実際と色が異なる場合があります。製品の外観および仕様は、品質向上のため予告なく変更する場合があります。  
※防災製品における当社の事業所番号は「N-0793」となります。  
※SSクリア・低温用クリア・不透明ブルー・オレンジ・ブラックは、開口サイズによって製作できない場合があるためお問い合わせください。  
※マジックオプトロンはイカリ消毒株式会社・大成ファインケミカル株式会社との共同開発商品です。  
※下線は注文仕様を示します。

シート窓 (※注文仕様)



● 透明 (厚さ：1mm) ● 透明オレンジ (厚さ：1mm) ● オプトロン (厚さ：0.8mm) ● 糸入り透明不燃 (厚さ：0.5mm)

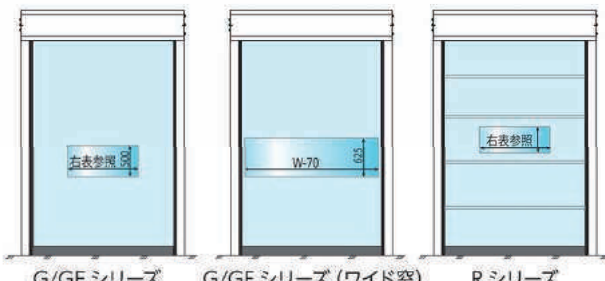

G/GF シリーズ G/GF シリーズ (ワイド窓) R シリーズ

G/GF シリーズ			R シリーズ		
開口幅 (W)	窓幅	個数	開口幅 (W)	窓幅	個数
800～900	500	1	800～900	450	1
1000～1400	600		1000～1400	600	
1500～1900	900		1500～1900	900	
2000～2400	1200		2000～2400	1200	
2500～2900	1500		2500～2900	1500	
3000～4500	1700		3000～10000	1700	
			4000～4900	1200	2
			5000～5600	1500	
			5700～10000	1700	

※表は G062/022/114/024/119/219/GF17/22 を対象  
※表は R054/109/209/309/409/PF50/R30T/40T を対象

※ G シリーズの開口幅 600～700mm の場合は、ワイド窓のみの制作になります。  
※ G シリーズで窓を付ける場合、巻き取りボックス用エアタイトシール付きの使用となります。  
※ R シリーズの窓の高さは、R054:300mm、R109/209:4000mm、R309/409/RF50/R30T/40T:500mm、R30W:180mm、R40W:300mm。但し、仕様により下から 2 段目のサイズが異なる場合があります。  
※ R シリーズの場合、シート中間にパイプがあたるため有効開口によって取り付け高さが異なります。

本体色・材質

- オイスターホワイト (CGCC カラー鋼板) 日産工 No.H27-85B 相当 (日本塗料工業会 2015 年 H 版)
- アルミニウム (アルマイト加工) (アルミフレームのみ) ※GF/RF50/ 冷蔵冷凍庫 / 防爆タイプを除く
- ステンレス (SUS304 ヘアライン) ※冷蔵冷凍庫仕様は標準 ※G シリーズは巻き取りボックスのみ (GF を除く) ※RF50 はフレームのみ

周辺機器

- 起動センサー
  - Aタイプ
  - Bタイプ
  - Cタイプ
  - Dタイプ
- 起動スイッチ
  - 埋込 / 露出 1点・3点・非接触スイッチ
  - リモコンスイッチ
  - プルスイッチ
- 冷蔵冷凍庫仕様
  - ヒーター付き障害物検知センサー
- 警告表示器
  - 回転灯
  - 信号機
  - カウントダウンモニター
- 障害物検知センサー
  - PHA 型埋込式
  - PHB 型埋込式
- 防爆仕様
  - ※エア制御式。1点2個、3点1個まで使用できます。
  - 3点スイッチ
  - プルスイッチ
  - PHD 型障害物検知センサー

タフニール  
オーロラ  
ウェーブロック  
アコーデオン  
タカシート  
ピニール  
カーテン  
ガードライン  
ポッド  
カラーターゲット  
シート  
一般用フィルム  
クリーンブース  
シャッター

## 注意事項

弊社製品を安心かつ安全にお使いいただくために、以下をお読みになり、ご理解の上でご使用ください。

### 警告

- 施工・取り付けの際は、重量に耐えきれない下地材への取り付けはお止めください。製品の総重量を代理店に確認し、重量に耐え得る下地材へ取り付けてください。
- 車両やフォークリフト通過時、チェーンやタイヤに巻き込む可能性がございます。通過時は最徐行してください。
- 傷や油等の汚れで透明性が悪くなり、向こう側が見えにくくなった際は、新しいシートに取り替えてください。
- フォークリフトや人が通ったあとのシート跳ね返りで、シートが顔などに当たりケガ等をする恐れがあります。フォークリフトや人が通ったあとはご注意ください。

### 注意事項

- 印刷の都合により、製品の色味が実際のもものと異なる場合がございます。
- 製品改良のため、仕様は予告なしに変更する場合がございます。
- 本カタログ中に掲載した物性値等のデータは、実測値であり、保証値ではありません。
- プラスチック製品は、当該自治体等により定められた方法により廃棄してください。
- 軟質塩化ビニルには、可塑剤の移行により接触している製品を汚染する場合がございます。適合可否をご確認の上、状況に応じてお早めに交換してください。
- 軟質塩化ビニルは、紫外線・温度変化・雰囲気中の溶剤等の化学物質、オゾン等により経年変化が促進されることがあります。状況に応じてお早めの交換をおすすめします。
- 軟質塩化ビニルは、一般的に耐熱性はありません。環境温度が60℃以上になる場所では使用しないでください。
- 牛乳および乳製品などは、におい成分を吸着する性質があるため、製造ラインや保管場所でご使用される際は、施工・販売店または代理店までお問い合わせください。

### その他

#### 1. 免責事項

- ① シートの色あせ、キズおよび汚れ
  - ② 天災その他の不可抗力（例えば、暴風、豪雨、高潮、津波、地震、噴火、落雷、洪水、地盤沈下、火災等）による不具合、またはこれらによって製品の性能を超える事態が発生した場合の不具合
  - ③ 製品または部品の経年変化（使用に伴う消耗、磨耗、干割れ等）や、経年劣化（樹脂部品の変質、変色等）またはこれらに伴う錆、カビまたはその不具合
  - ④ 製品周辺の自然環境、住環境等に起因する結露、腐食、またはその他の不具合（例えば、塩害による腐食。大気中の砂塵、煤煙、各種金属粉、亜硫酸ガス、アンモニア、車の排気ガス等が付着して起る腐食。異常な高温、低温、多湿による不具合等）
  - ⑤ 自然現象や使用環境に起因する不具合（例えば、結露、凍結、風による振動・共鳴音等）
  - ⑥ 表示された製品の性能を超えた性能を必要とする場所に取り付けられた場合の不具合（例えば、カタログ等に記載された耐風圧以上の風圧に起因するもの等）
  - ⑦ 建築躯体の変化等、製品以外に起因する製品の不具合
  - ⑧ 本来の使用目的以外の用途に使用された場合の不具合、または使用目的と異なる使用方法による場合の不具合
  - ⑨ 当社の手配によらない加工、施工、管理、メンテナンス等に起因する不具合（例えば、中性洗剤以外のクリーニング剤を使用したことによる変色や腐食、工事中の養生不良による変色、腐食等）
  - ⑩ お客様自身の組み立て、取り付け、修理、改造（必要部品の取り外しを含む）に起因する不具合
  - ⑪ 引き渡し後の操作誤り、整備不良、または適切な維持管理が行われなかったことによる不具合
  - ⑫ 使用に伴う接触部分の磨耗・キズ・塗装のはがれや時間経過による塗装の退色、樹脂部分の変質・変色、メッキの劣化、またはこれらに伴う錆等の不具合
  - ⑬ 施工当時実用化されていた科学や技術、知識では予測することが不可能な現象、またはこれが原因で生じた不具合
  - ⑭ 犬、猫、鳥、ネズミ、昆虫、ゴキブリ、クモ等の小動物、またはつるや根などの植物に起因する不具合
  - ⑮ 機能上支障のない音、振動など感覚的現象
  - ⑯ 犯罪等の不当な行為に起因する破損や不具合
- ※保証期間経過後の修理、交換などは有料とします。  
※本記載によって、お客様の法律上の権利を制限するものではございませんので、保証期間経過後の修理、その他についてご不明な場合は、購入された代理店までお問い合わせください。

#### 2. 生産中止後の有償修理期間

製品の生産中止後、約半年間は有償修理工事および修理部品の注文受け付けは可能です。ただし、部品仕入れ先の供給が途絶えた場合（倒産等）は都度ご連絡させていただきます。

#### 3. お手入れ方法

◀シート・金具共通▶

- 雨などにより、泥、ほこりなどが付着すると錆の発生を早め、美観上からも好ましくありません。
- 製品が汚れた場合は、濡れた布等で汚れを落としたあと、固く絞った布等で水分を拭き取ってください。水洗いで落ちない汚れは、ぬるま湯で薄めた中性洗剤を使用した後、水洗いし、最後に乾いた布で水分を拭き取ってください。



本社 / 〒104-0044 東京都中央区明石町8番1号 聖路加タワー13階  
TEL 03-6830-7202 FAX 03-6830-7802  
大阪支店 / 〒541-0056 大阪府大阪市中央区久太郎町1丁目4番8号 NTPR堺筋本町ビル11階  
TEL 06-6266-1001 FAX 06-6265-4777  
九州支店 / 〒810-0001 福岡県福岡市中央区天神4丁目4番26号 ベストアメニティ天神ビル7階  
TEL 092-771-7121 FAX 092-771-7124

<https://www.innovex-w.co.jp/>

取扱店