

チューブタイプ

間仕切ポール

間仕切MGベルト

PAT.製品



製品特長

- シート、チューブをポールに差込み、止プラグで押えるだけ。キリコなどくずの心配無し。
- シートが一枚ずつ独立、傷んだその部分だけの取替可能。
- 両側から操作できる間仕切ロック（両開用・片開用）の取付可能。
- 取手（L型）はクロームメッキで傷がつきにくく、固定ネジをまわすだけで好きな高さに簡単取付。
- コーナー、3方での使用も可能。（サイドポール正面に落しの取付可能）
- ランナーはベアリング入りで快適走行。金属製で強度も抜群。

D40間仕切ポール取付寸法図 (mm)

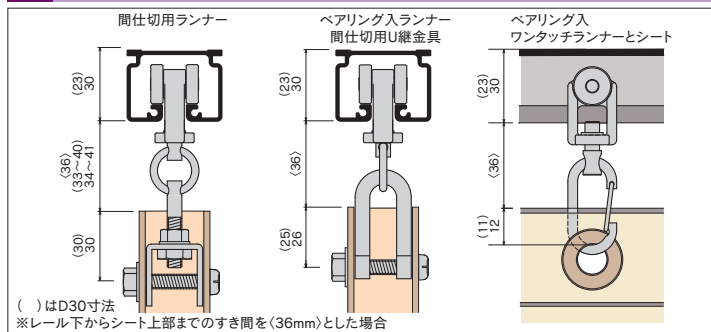

間仕切ポール【チューブタイプ】組立図

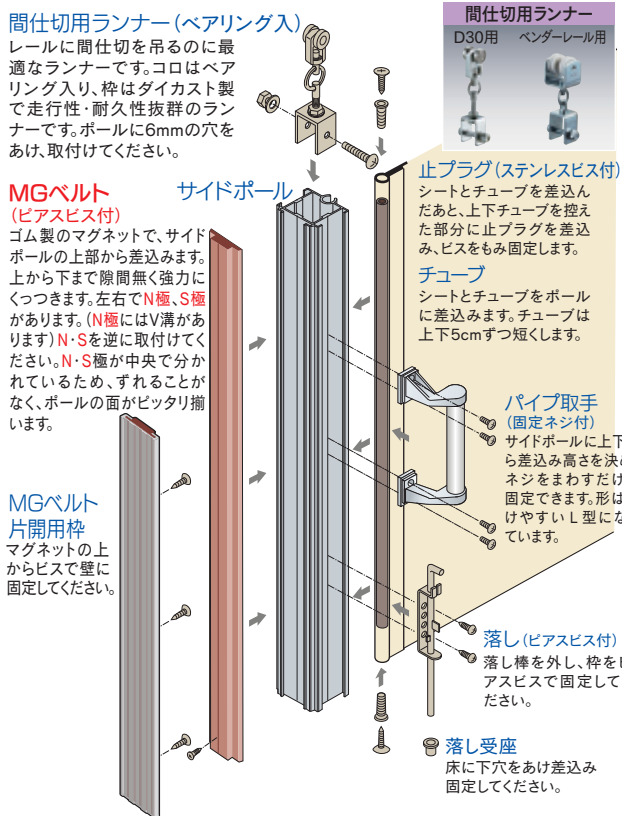

ベアリング入ランナー・U継金具

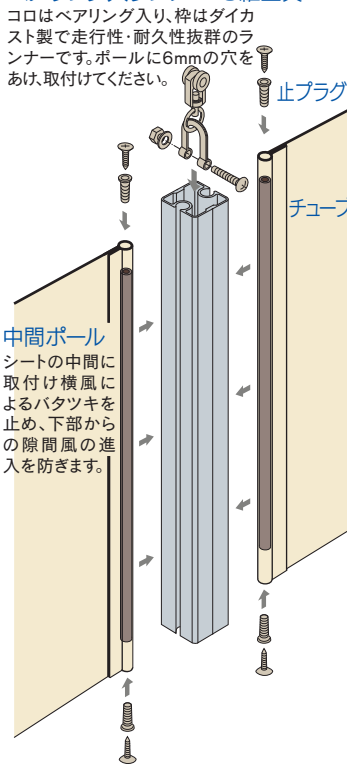

【チューブタイプ】シート取付図

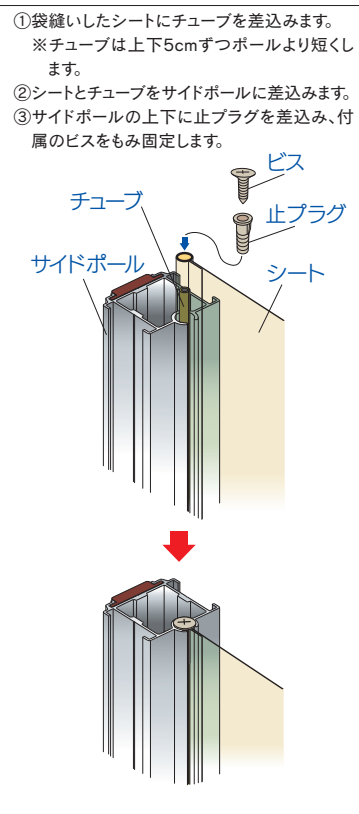

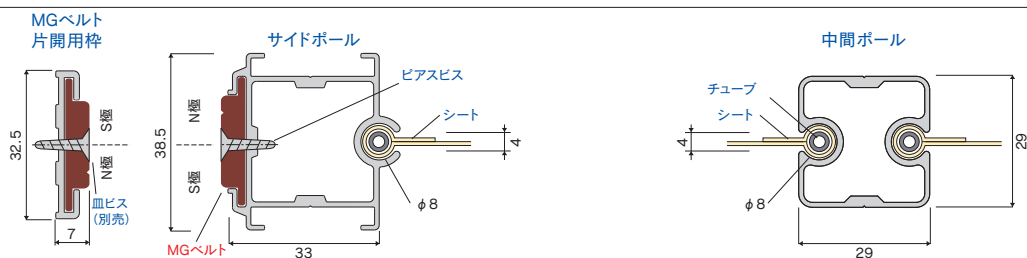

間仕切ポール【チューブタイプ】寸法図 (mm)







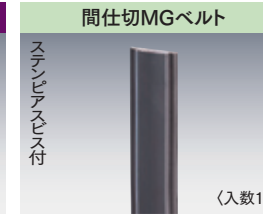





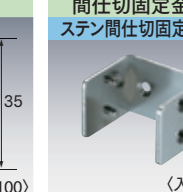
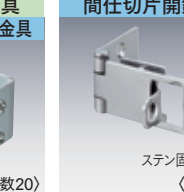

- 上から下まで隙間無く強力にくっつきます。中央でN・S極がわかれています。(N極にはV溝があります) 逆になるように取付けてください。ポールの面がずれることなくピッタリ揃います。
- シートを袋縫いし、その中にチューブを差込みます。
- チューブは上下5cmずつポールより短くします。

間仕切ポール【チューブタイプ】 部品価格

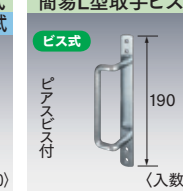

D40レール (P61~70)、D30レール (P71~78)、バンダーレール (P79~82) に使用ください。

間仕切サイドポール【チューブタイプ】		間仕切中間ポール【チューブタイプ】		間仕切MGベルト		間仕切MGベルト片開用枠		PEチューブ						
														
アルミ (入数10)		アルミ (入数10)		マグネットゴム (入数10)		アルミ・マグネットゴム (入数10)		樹脂/半透明 (入数10)						
93S20	2.0m	¥6,000/本	93P20	2.0m	¥5,200/本	90M20	2.0m	¥2,400/本	90W20	2.0m	¥4,000/本	93T55	2.0m	¥300/本
93S25	2.5m	¥7,500/本	93P25	2.5m	¥6,500/本	90M25	2.5m	¥3,000/本	90W25	2.5m	¥5,000/本	93T53	3.0m	¥450/本
93S30	3.0m	¥9,000/本	93P30	3.0m	¥7,800/本	90M30	3.0m	¥3,600/本	90W30	3.0m	¥6,000/本	93T54	4.0m	¥600/本
93S35	3.5m	¥10,500/本	93P35	3.5m	¥9,100/本	90M35	3.5m	¥4,200/本	90W35	3.5m	¥7,000/本	93T51	m当り	¥150/m
93S40	4.0m	¥12,000/本	93P40	4.0m	¥10,400/本	90M40	4.0m	¥4,800/本	90W40	4.0m	¥8,000/本	93T52	100m巻	¥12,000/巻
93S50	5.0m	¥18,000/本	93P50	5.0m	¥15,600/本	90M50	5.0m	¥6,000/本	90W50	5.0m	¥12,000/本			

D40間仕切用ランナー		D40ベアリング入ランナー		D40ベアリング入ワンタッチランナー		U継金具		止プラグ		間仕切固定金具		間仕切片開鍵掛	
													
ベアリング入 (許容荷重30kg) (入数30)		ベアリング入 (許容荷重30kg) (入数30)		ベアリング入 (許容荷重20kg) (入数30)		ステンU継金具 (許容荷重50kg) (入数30)		ステンレスビス付 (4×35) (入数100)		ステン間仕切固定金具 (入数20)		ステン固定ネジ付 (入数10)	
15T28	ダイカスト/クローム	15T26	ダイカスト/クローム	15T27	ダイカスト/クローム	90T91	90T92	93T56	90T29	90T30	90T39		
¥2,600/個	¥2,100/個	¥2,300/個	¥350/個	¥550/個	¥100/個	¥400/個	¥900/個	¥1,600/個					

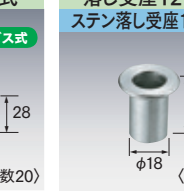
ステンパイプ取手		アルミパイプ取手		簡易L型取手ボルト式		簡易L型取手ビス式		間仕切ロック両開		間仕切ロック両開鍵掛穴付		間仕切ロック片開	
													
固定ネジ/ビス付 (入数20)		固定ネジ/ビス付 (入数20)		ボルト式 (ボルト/ナット付) (入数20)		ビス式 (ビス付) (入数20)		固定ネジ付 (入数10)		固定ネジ付 (入数10)		固定ネジ付 (入数10)	
90T66	ステンレス・ダイカスト	90T67	アルミ(ステンカラー)・ダイカスト	90T63	90T64	90T62	90T33	90T36	90T35	90T38	90T34	90T37	
¥2,800/個	¥2,300/個	¥1,700/個	¥3,200/個	¥1,500/個	¥4,400/個	¥7,500/個	¥4,400/個	¥7,500/個	¥4,400/個	¥7,500/個	¥4,000/個	¥7,000/個	

ロング落し16φボルト式		落し16φボルト式		落し受座16φ用		落し受座16φ用ロング		落し12φボルト式		落し12φビス式		落し受座12φ用	
													
ボルト式 (ボルト/ナット付) 落し受座付 (入数10)		ボルト式 (ボルト/ナット付) 落し受座付 (入数20)		φ22 (入数20)		近日発売予定 φ22 (入数20)		ボルト式 (ボルト/ナット付) 落し受座付 (入数20)		ビス式 (入数20)		φ18 (入数20)	
90T78	スチール/ユニクロ	90T76	90T79	90T77	90T80	90T81	90T73	90T74	90T71	90T72	90T75		
¥6,800/組	¥4,800/組	¥10,500/組	¥500/個	¥1,100/個	¥1,000/個	¥1,900/組	¥4,400/組	¥1,700/組	¥300/個	¥700/個			

バンダーレール用		D30レール用		D30ベアリング入ランナー		D30ベアリング入ワンタッチランナー		D30間仕切用壁付ソケット		D40間仕切用壁付ソケット	
											
ベアリング入 (許容荷重20kg) (入数30)		ベアリング入 (許容荷重20kg) (入数30)		ベアリング入 (許容荷重20kg) (入数30)		ベアリング入 (許容荷重20kg) (入数30)		※サイドポールがレールの端まで動かさず (入数20)		※サイドポールがレールの端まで動かさず (入数20)	
19T26	スチール/ユニクロ	12T28	12T26	12T27	12T38	13T38	15T38	25T38			
¥1,800/個	¥2,500/個	¥2,000/個	¥2,200/個	¥550/個	¥800/個	¥650/個	¥1,000/個				

※5mのポール・バーの出荷には実費運賃・梱包費がかかります。その都度、当社担当までお問い合わせください。

※間仕切ロックの取付方法はP24をご覧ください。

間仕切ポール【チューブタイプ】 参考見積表

(D30用ランナー・バンダーレール用ランナーに変更できます。)

両開 (MGベルト使用)

No.	長さ	価格	サイドポール (93S-)	チューブ (93T-)	止プラグ (93T56)	MGベルト (90M-)	アルミパイプ取手 (90T67)	D40間仕切用ランナー (15T28)
93NW20	2.0m	¥32,200	2.0m:2本	2.0m:2本	4個	2.0m:2本	4個	2個
93NW25	2.5m	¥36,700	2.5m:2本	3.0m:2本	4個	2.5m:2本	4個	2個
93NW30	3.0m	¥40,900	3.0m:2本	3.0m:2本	4個	3.0m:2本	4個	2個
93NW35	3.5m	¥45,400	3.5m:2本	4.0m:2本	4個	3.5m:2本	4個	2個
93NW40	4.0m	¥49,600	4.0m:2本	4.0m:2本	4個	4.0m:2本	4個	2個
93NW50	5.0m	¥64,300	5.0m:2本	5.0m:2本	4個	5.0m:2本	4個	2個

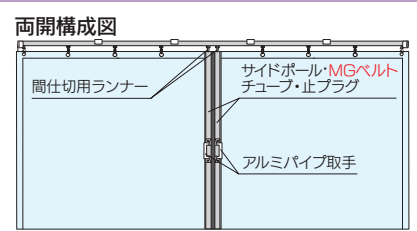

片開 (MGベルト使用)

No.	長さ	価格	サイドポール (93S-)	チューブ (93T-)	止プラグ (93T56)	MGベルト (90M-)	アルミパイプ取手 (90T67)	D40間仕切用ランナー (15T28)	MGベルト片開用枠 (90W-)
93NS20	2.0m	¥20,100	2.0m:1本	2.0m:1本	2個	2.0m:1本	2個	1個	2.0m:1本
93NS25	2.5m	¥23,350	2.5m:1本	3.0m:1本	2個	2.5m:1本	2個	1個	2.5m:1本
93NS30	3.0m	¥26,450	3.0m:1本	3.0m:1本	2個	3.0m:1本	2個	1個	3.0m:1本
93NS35	3.5m	¥29,700	3.5m:1本	4.0m:1本	2個	3.5m:1本	2個	1個	3.5m:1本
93NS40	4.0m	¥32,800	4.0m:1本	4.0m:1本	2個	4.0m:1本	2個	1個	4.0m:1本
93NS50	5.0m	¥44,150	5.0m:1本	5.0m:1本	2個	5.0m:1本	2個	1個	5.0m:1本

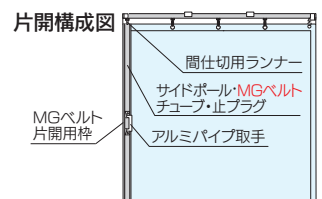

※ 部材のみの価格です。組込賃は含まれておりません。 ※ 5mの出荷には実費運賃・梱包費がかかります。その都度、当社担当までお問合せください。

OS 新製品・施工事例
ラインナップ
OS 間仕切ポール【チューブタイプ】
OS エコレール【カーテンレール】
OS かんたんカーテン
OS のれんシート
フレームシート
OS 水平・縦開閉システム
OS テントバー
オープンシヤ部材
各種形材