

D40

隙間シートレール〈アルミ〉

PAT. 製品

チューブに隙間シートを通すだけで簡単取付、カーテンと共生地にすれば見映えもすっきり

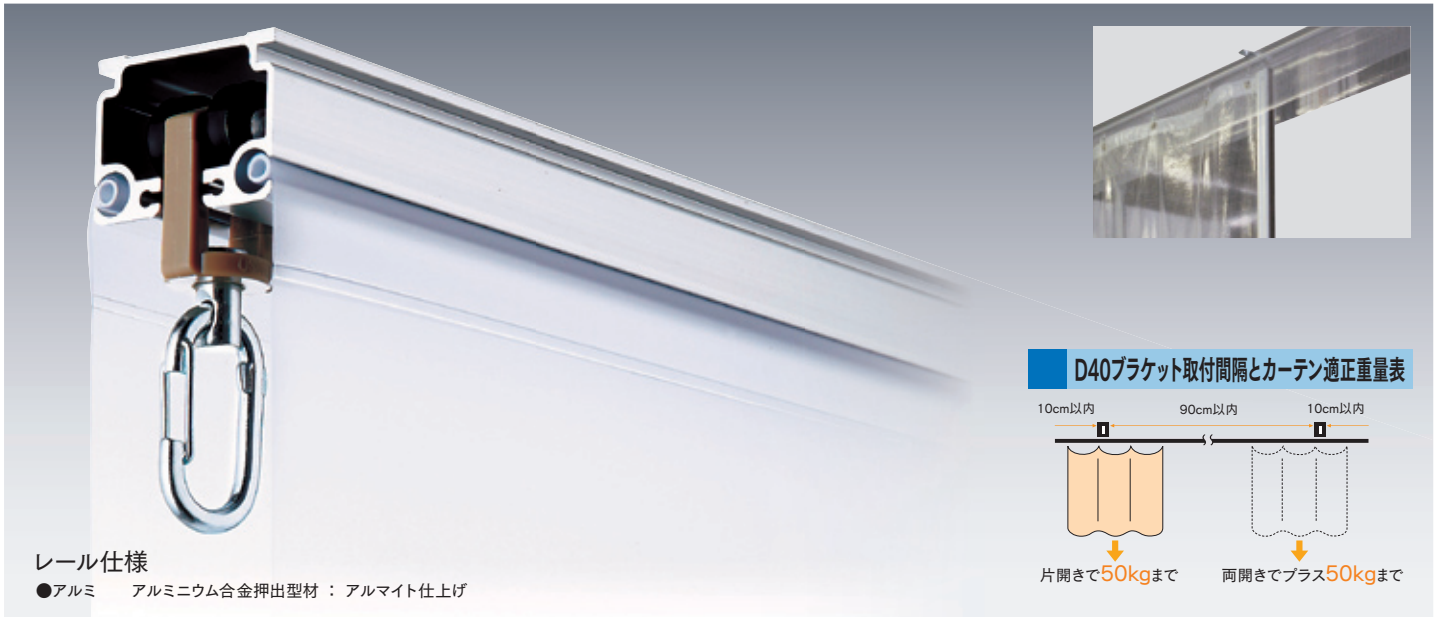

D40ブラケット取付間隔とカーテン適正重量表

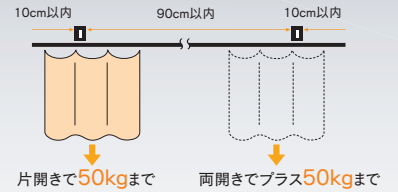

レール仕様

●アルミ アルミニウム合金押出型材：アルマイト仕上げ

製品特長

- レールとカーテンの隙間をなくし、防塵・防音・防虫機能を高めます。また、保温性を高め、省エネ対策にも大きな効果を発揮します。
- 隙間シートはチューブを入れるだけで簡単に取付可能、工具不要です。
- 隙間シートをカーテンと共生地で加工することですっきり納まります。
- 隙間シートも用意しました。縫製加工不要です。
- D40の殆どの部品が使用できます。

D40隙間シートレール価格表 (1ケース10本 (5mは5本) 入)

品番	品名	材質	寸法	価格
20L20-AS	D40隙間シートレール	アルミ	2.00m	¥6,800/本
20L30-AS			3.00m	¥10,200/本
20L40-AS			4.00m	¥13,600/本

※5m (¥17,000/本) もあります。5mレールの出荷には実費運賃・梱包費がかかります。納期と併せ、その都度、弊社担当までお問合せください。

※レールだけの価格です。隙間シート別売。

D40隙間シートカーブレール価格表 (1ケース5本入)

品番	品名	材質	寸法(mm)	価格
20L02-AS	D40隙間シートカーブレール	アルミ	800×800×500R	¥9,300/本

※レールだけの価格です。隙間シート別売。

D40隙間シートレール断面図 (mm)

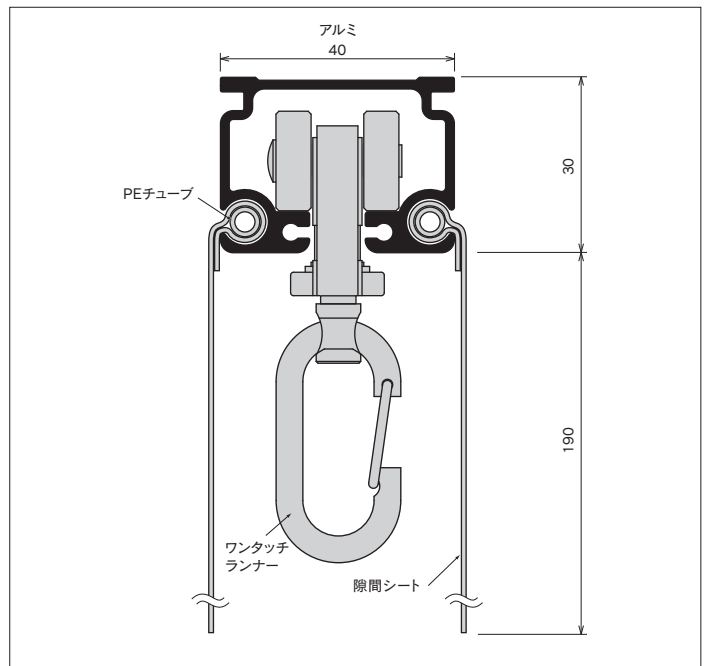

D40隙間シートカーブレール 曲加工と別注カーブレール価格

●カーブレール寸法図 (mm)

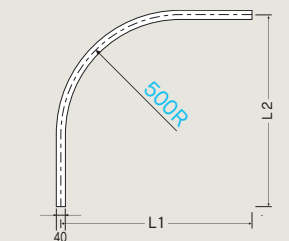

●弓曲カーブレール加工賃と計算方法

弓曲加工賃は、m当り上代7,000円です。(カット賃含む)
※アルミ700mmR以上

計算方法

必要寸法が取れる「レール価格」+「弓曲加工賃」
(m当り7,000円)



●別注カーブレール加工賃と計算方法

別注カーブレール加工賃は、カーブ1ヶ所当り上代4,500円です。(カット賃含む)

※500mmR、角度付可能

計算方法

必要寸法(L1+L2)が取れる「レール価格」+「カーブ加工賃」(4,500円)

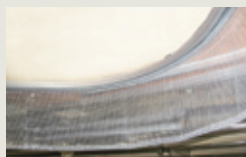

●別注・弓曲カーブレール納期と運賃・梱包費

- 別注カーブレールの納期は、15時までの受注分が翌々営業日出荷となります。
- 弓曲カーブレールの納期は、その都度お問合せください。
- 運賃・梱包費は数量に関係なく実費を申し受けます。

*別注・弓曲カーブレールにつきましては、価格・納期をその都度お問合せください。
状況により、納期をいただく場合がございます。

※角度をご指示ください。



90° 曲げ加工



120° 曲げ加工

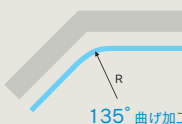

135° 曲げ加工

D40隙間シートレール部品価格

※D40の殆どの部品が使用できます。P61~68 (継ぎバー、壁付ソケットはシートが通りません。)

PEチューブ



※最長 20mまで

93T51
樹脂/半透明
¥150/m

PEチューブ100m巻



(100m巻)

93T52
樹脂/半透明
¥12,000/巻

止プラグ



ステンレスビス付(4×35) (入数100)

93T56
樹脂/白
¥100/個

※キャップを使用する際は不要です。

D40隙間シート



(入数10)
※別寸は最長 12mまで

ビニール(塩ビ 0.2mm)/半透明

20T91	別寸	¥1,000/m
20T92	2.00m	¥2,000/枚
20T93	3.00m	¥3,000/枚
20T94	4.00m	¥4,000/枚

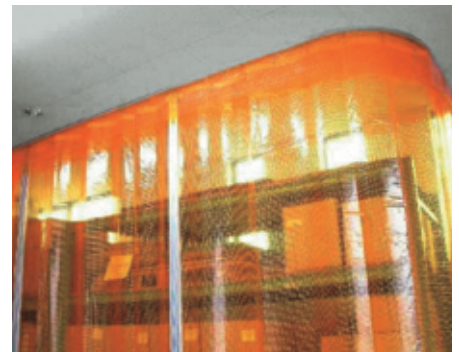
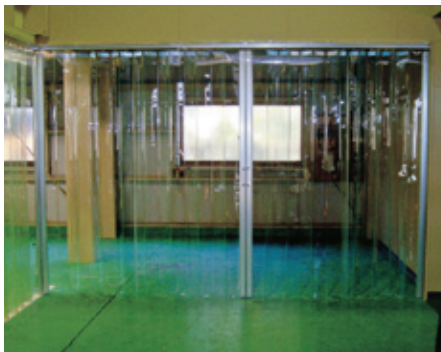
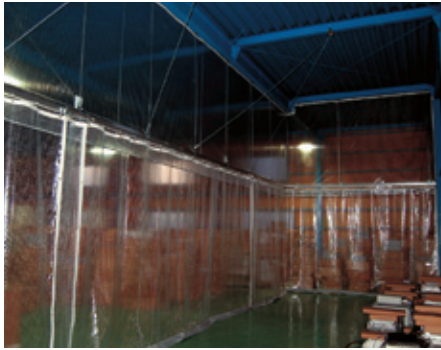

D40隙間シートレール参考見積表(Sブラケット・天井Sブラケット)

長さ	部品明細									
	価格	アルミ	レール	キャップストップ	ワンタッチランナー-A	ブラケット	ジョイント	TOPカバー	PEチューブ	隙間シート
2.00m	¥16,090		2m1本	2個	12個	3個	—	—	2m1本	2m1枚
3.00m	¥24,020		3m1本	2個	18個	5個	—	—	3m1本	3m1枚
4.00m	¥31,700		4m1本	2個	24個	6個	—	—	4m1本	4m1枚
5.00m	¥40,130		2m1本/3m1本	2個	30個	7個	2本	1個	5m1本	5m1枚
6.00m	¥48,060		3m2本	2個	36個	8個	2本	1個	6m1本	6m1枚
7.00m	¥55,490		3m1本/4m1本	2個	42個	9個	2本	1個	7m1本	7m1枚
8.00m	¥63,420		4m2本	2個	48個	10個	2本	1個	8m1本	8m1枚
9.00m	¥71,600		3m3本	2個	54個	11個	4本	2個	9m1本	9m1枚
10.00m	¥79,530		3m2本/4m1本	2個	60個	12個	4本	2個	10m1本	10m1枚

※ブラケット、ランナーの個数は、現場の状況によって追加してください。 ※部材のみの価格です。組込賃は含まれておりません。
※5mレールの出荷には実費運賃・梱包費がかかります。その都度、当社担当までお問合せください。



OS新製品・施工事例
ラインナップ

OS間仕切りポール
ネットカーテン

OSエコレール
D40隙間シートレール

OSかんたん
カーテン

OSのれんシート
フレーム

OS水平・
縦開閉システム

OSテントバー

オープン部品
各種形材