



BIRD CONTROL

鳥害対策ガイド

GUIDE Vol.8



クラーク株式会社

鳥害対策ガイド

鳥害（特に糞と営巣）が発生している場所をネットと各種防鳥忌避材でシャットアウト!!

ハト、カラスなどを含む野生鳥獣は、「鳥獣保護及狩猟ニ関スル法律」という法律により原則として捕獲（卵の採取を含む）が禁止されています。しかし近年はこの野鳥等の糞によって媒介される病気（クリプトコックス病、オウム病など）及び健康被害が問題になっています。「鳥害対策ガイド」はこれらの問題解決に鳥をキズつけることなく対策できる各種ネットや各種忌避材を数多く揃えております。

目次

■ 概要・特長・目次	1
■ ネットの概要	2
■ 合成繊維製鳥害防止ネット	
「バードバリアー」規格一覧表	3~4
「バードバリアー」フォトサンプル	5~12
■ 極細景観型鳥害防止ネット	
「ハイレンジャー」	13
■ 強力・難燃景観型鳥害防止ネット	
「スーパーハイレンジャー」	14
■ ネット取付ロープ/ネット補修糸	15
■ 両面開閉型「ネット用ファスナー」	16
■ スパイク式防鳥忌避材	
「トマレンジャーV-21」	17
■ ハトよけジェルタイプ忌避剤	
「ハートジェル」	18
■ 硬質型野鳥侵入防止ネット「とりガード」	18
■ 「カーテンレールKD-30」	19
■ 「ネットカーテン」	20
■ 取付け用施工部材	21~22
「タップスター」「アイナット」	
「ワイヤーロープ・ワイヤークリップ」	
「ネットクランプ」「ワイヤークランプ」	
「アルミフラットバー」「すき間ガードネット」	
■ ネット取付工法例	23~24
■ 施工例集	25~28
■ ハト捕獲器「ハトポッ捕1号」	29
■ FAX依頼書	30
■ ご注文に際して	裏表紙

鳥インフルエンザ対策にも!!



■ さまざまな場所で鳥害の防止に役立っています。

- 体育館・イベント会場・劇場・駅など人の集まる施設の屋根裏、軒下に。
- マンション・建物のベランダに。
- 鉄道や高速道路などの高架下に。
- 高圧線の鉄塔・屋外広告塔の開口部に。
- 工場・倉庫・物流施設の出入口や荷さばき場の軒下に。

■ 鳥害対策製品ご選択にあたり…

豊富なアイテム バードバリアー（合成繊維製鳥害防止ネット）

- 金属にくらべ軽量で施工性に優れています。
- 錆びたりしないので長期間美観を損ないません。
- 豊富なカラー・目合いは景観にマッチした製品が選択できます。
- ハト、カラス、スズメなど大小の鳥に対応した目合いが選択できます。
- 金属にくらべ様々な方面から考慮するとローコストで導入できます。
- ワイヤー工法、カーテン工法などいろいろな施工に対応できます。
- 難燃規制のある場所にも防災タイプ（防災製品認定品）を数多く揃えております。

極細ネット ハイレンジャー

- 極細タイプの景観型ネットで目立ちません。
- 超軽量なので施工に負担がかりません。
- 中型種の鳥、小型の鳥に対応した目合いがあります。

硬質ネット とりガード

- 硬質タイプの野鳥侵入防止ネットです。
- 家畜舎への野鳥や小動物などの侵入をガードします。
- ネットの施工はガンタッカーにて張り付けられます。

■ ネット施工ができない場所には…

スパイク式 トマレンジャー V-21型

- スパイク式の防鳥忌避材でネットが張れない場所に取付けます。
- 出窓、屋根のへり、玄関上のひさしなどの鳥がとまる場所に取付けます。
- 景観を重視する文化遺産などで採用されています。

ハトが嫌う「ジェル」タイプ ハートジェル

- ハトの触覚、味覚など複数の感覚に作用し鳥の嫌がる忌避効果を発揮するジェルタイプです。（材質は人間には影響ありません）

簡易組み立て式ハト捕獲器「ハトポッ捕1号」

- 軽量のため持ち運びが容易（軽自動車でも運搬できます）。
- 付属のナイロンバンドで簡単に一人でも組み立てできます。
- 本体は亜鉛メッキ加工品です。
- オプションにて「雨よけカバー」もご用意しております。

ネットの概要

① ネットの種類

●無結節ネット

撚り糸を作りながら同時に撚りを交差させ編網した結節のないネット。現在最も多く流通している編網方法で、有結節ネットに比べて軽く、通気性も高く伸びも小さい。繊維の屈折がないため強度の低下が少ない。しかしネットが破損した場合には破損部が拡大していく可能性がある。

●有結節ネット

縦糸と横糸を結び合わせて編網した結節(結びコブ)のあるネット。無結節ネットに比べて伸びが大きいため弾力は高いが結節がある分重量は重くなる。ネットが破損した場合には破損部が拡大しにくい。

●ラッセルネット

複数の単糸を鎖状に交差させて編網した結節のないネット。繊維を編み込んでいくため細かい目合いの編網が可能。弾性は高く、ネットの破損部の拡がりも無結節ネットに比べ少ない。

② 材質

●ポリエチレン (PE)

引張強度・引張伸度・摩擦強度・耐候性・耐薬品性といった面で高度に安定した特性を持つ。比重0.94と小さく水に浮き、またネットの軽量化を図れる。屋外常設用ネット(防鳥ネットや防球ネット)では最も多く使用されている。

●ポリエステル (PET)

PEと比較し引張強度・摩擦強度・耐候性はやや高く、引張伸度は同等。柔軟性があり繊維が柔らかく、耐熱性は他の材質よりも高い。吸水性はないが比重1.38で水に沈む。

●ナイロン (N)

初期段階での引張強度は最も高く、柔らかく耐摩耗性・引張伸度も高い。吸水性は少ないが比重1.14で水に沈む。

③ 糸の太さ

現在、繊維の太さの単位はデニール(D)表示からデシテックス(T)表示に移行しています。

●デシテックス (T)

一定の長さあたりの重さによって繊維の太さを表す単位。10000mあたり1gのものを1デシテックスとし、デシテックス数が大きいほど糸の径は太くなります。

※デニール (D)

デシテックス表示に改定される以前に主流だった繊維の太さを表す単位。

9000mあたり1gのものを1デニールとするので「1デニール≒1.1デシテックス」となります。

糸の太さの見方

例) **440T/44本**

単糸1本の太さ 単糸の撚り本数

※太さ440デシテックスの単糸が44本撚り合わされているという意味となります。

合成繊維製鳥害防止ネット

バードバリヤー®

シリーズ

[規格一覧表]

アイテム NO.	品番	目合 網目の 大きさ	材質	網糸構成		色	結節	㎡重量	糸直径	対象					
				T	本					スズメ	セキレイ	ムクドリ	ヒヨドリ	ハト	カラス
50	KP-30A-20S	15mm	ポリエチレン	440	20	シルバー	無結	145g	1.6mm	○	○	○	○	○	○
4	KP-30A-32G	15mm	ポリエチレン	440	32	グリーン	無結	256g	2.0mm	○	○	○	○	○	○
51	KP-30A-32S	15mm	ポリエチレン	440	32	シルバー	無結	256g	2.0mm	○	○	○	○	○	○
52	KP-40M-12BK	20mm	ポリエチレン	440	12	黒	有結	88g	1.2mm	△	○	○	○	○	○
53	KP-40A-32G	20mm	ポリエチレン	440	32	グリーン	無結	192g	2.0mm	△	○	○	○	○	○
54	KP-40A-32S	20mm	ポリエチレン	440	32	シルバー	無結	192g	2.0mm	△	○	○	○	○	○
8	KN-40M-21W	20mm	ナイロン	235	21	白	有結	95g	1.0mm	△	○	○	○	○	○
9	KP-50A-36G	25mm	ポリエチレン	440	36	グリーン	無結	173g	2.1mm	△	△	○	○	○	○
10	KP-50A-36S	25mm	ポリエチレン	440	36	シルバー	無結	173g	2.1mm	△	△	○	○	○	○
11	KP-50A-36B	25mm	ポリエチレン	440	36	ブラウン	無結	173g	2.1mm	△	△	○	○	○	○
12	KP-50A-36W	25mm	ポリエチレン	440	36	白	無結	173g	2.1mm	△	△	○	○	○	○
13	KP-50A-36BK	25mm	ポリエチレン	440	36	黒	無結	173g	2.1mm	△	△	○	○	○	○
14	KP-50A-36BL	25mm	ポリエチレン	440	36	青	無結	173g	2.1mm	△	△	○	○	○	○
15	KP-50M-30G	25mm	ポリエチレン	440	30	グリーン	有結	200g	1.9mm	△	△	○	○	○	○
16	KP-50M-30Y	25mm	ポリエチレン	440	30	黄色	有結	200g	1.9mm	△	△	○	○	○	○
17	KP-50M-30W	25mm	ポリエチレン	440	30	白	有結	200g	1.9mm	△	△	○	○	○	○
18	KP-50M-30BK	25mm	ポリエチレン	440	30	黒	有結	200g	1.9mm	△	△	○	○	○	○
19	KP-50M-30R	25mm	ポリエチレン	440	30	赤	有結	200g	1.9mm	△	△	○	○	○	○
20	KP-50M-30BL	25mm	ポリエチレン	440	30	青	有結	200g	1.9mm	△	△	○	○	○	○
23	KN-50R-48W	25mm	ナイロン	235	48	白	ラッセル	155g	2.0mm	△	△	○	○	○	○
55	KN-50R-48BK	25mm	ナイロン	235	48	黒	ラッセル	155g	2.0mm	△	△	○	○	○	○
24	KT-50R-5G	25mm	ポリエステル	2200	5	グリーン	ラッセル	150g	2.0mm	△	△	○	○	○	○
56	KP-60M-12BK	30mm	ポリエチレン	440	12	黒	有結	60g	1.2mm	×	△	△	△	○	○
57	KN-60M-1C	30mm	ナイロンテグス	14号		透明	有結	30g	0.6mm	×	△	△	△	○	○
27	KP-75A-44G	37.5mm	ポリエチレン	440	44	グリーン	無結	141g	2.3mm	×	×	×	×	○	○
28	KP-75A-44S	37.5mm	ポリエチレン	440	44	シルバー	無結	141g	2.3mm	×	×	×	×	○	○
29	KP-75A-44B	37.5mm	ポリエチレン	440	44	ブラウン	無結	141g	2.3mm	×	×	×	×	○	○
58	KP-75A-44W	37.5mm	ポリエチレン	440	44	白	無結	141g	2.3mm	×	×	×	×	○	○
59	KP-75A-44BK	37.5mm	ポリエチレン	440	44	黒	無結	141g	2.3mm	×	×	×	×	○	○
31	KP-75A-44BL	37.5mm	ポリエチレン	440	44	青	無結	141g	2.3mm	×	×	×	×	○	○
60	KN-75M-1C	37.5mm	ナイロンテグス	12号		透明	有結	20g	0.5mm	×	×	×	×	○	○
32	KP-75A-60G	37.5mm	ポリエチレン	440	60	グリーン	無結	165g	2.8mm	×	×	×	×	○	○
33	KP-75A-90G	37.5mm	ポリエチレン	440	90	グリーン	無結	265g	3.5mm	×	×	×	×	○	○

非
防
炎



スズメ(体長:約15cm)



セキレイ(体長:約20cm)



ムクドリ(体長:約25cm)

	アイテムNO.	品番	目合	材質	網糸構成		色	結節	㎡重量	糸直径	対象					
					T	本					スズメ	セキレイ	ムクドリ	ヒヨドリ	ハト	カラス
非 防 炎	35	KN-100M-30W	50mm	ナイロン	235	30	白	有結	40g	1.1mm	×	×	×	×	○	○
	61	KP-100M-12BK	50mm	ポリエチレン	440	12	黒	有結	30g	1.2mm	×	×	×	×	○	○
	62	KP-100A-50G	50mm	ポリエチレン	440	50	グリーン	無結	120g	2.5mm	×	×	×	×	○	○
	48	KP-200A-44G	100mm	ポリエチレン	440	44	グリーン	無結	53g	2.3mm	×	×	×	×	×	○
	63	KP-200A-44S	100mm	ポリエチレン	440	44	シルバー	無結	53g	2.3mm	×	×	×	×	×	○
	64	KP-200M-12BK	100mm	ポリエチレン	440	12	黒	有結	13g	1.2mm	×	×	×	×	×	○
防 炎	36	KFP-30A-20GL	15mm	難燃ポリエチレン	440	20	グレー	無結	143g	1.6mm	○	○	○	○	○	○
	37	KFT-30R-5GL	15mm	難燃ポリエステル	2000	5	グレー	ラッセル	210g	2.0mm	○	○	○	○	○	○
	65	KFT-30R-5G	15mm	難燃ポリエステル	2000	5	グリーン	ラッセル	210g	2.0mm	○	○	○	○	○	○
	66	KFT-50R-5GL	25mm	難燃ポリエステル	2000	5	グレー	ラッセル	152g	2.0mm	△	△	○	○	○	○
	67	KFT-50R-5G	25mm	難燃ポリエステル	2000	5	グリーン	ラッセル	152g	2.0mm	△	△	○	○	○	○
	68	KFP-50A-36GL	25mm	難燃ポリエチレン	440	36	グレー	無結	173g	2.1mm	△	△	○	○	○	○
	69	KFP-50A-36G	25mm	難燃ポリエチレン	440	36	グリーン	無結	173g	2.1mm	△	△	○	○	○	○
	42	KFP-80A-30GL	40mm	難燃ポリエチレン	440	30	グレー	無結	77g	1.9mm	×	×	×	×	○	○
70	KFP-200A-40GL	100mm	難燃ポリエチレン	440	40	グレー	無結	50g	2.2mm	×	×	×	×	×	○	
非 防 炎		ハイレンジャー-B15	15mm	ポリエチレン	2750	1	ブラック	有結	54g	0.58mm	○	○	○	○	○	○
		ハイレンジャー-B40	40mm	ポリエチレン	2750	1	ブラック	有結	17g	0.58mm	×	×	×	×	○	○

※掲載ネット色につきましては、生産ロットや印刷の都合上実際の色とは多少異なる場合があります。※△は個体差によっては侵入してしまう可能性があります。



ヒヨドリ(体長:約28cm)



ハト(体長:約35cm)

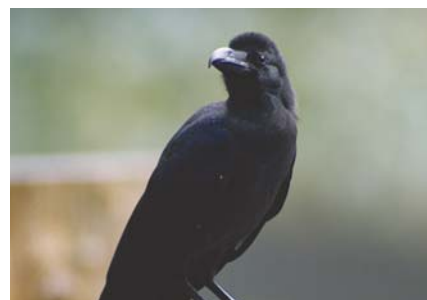

カラス(体長:約55cm)

バードバリヤー「フラットサンプル原寸大」

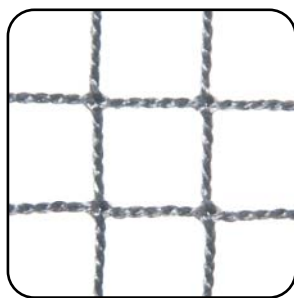

アイテム
NO.50

品番	KP-30A-20S		
目合・色	15mm角目/シルバー		
材質	ポリエチレン	線径・結節	φ1.6mm/無結節

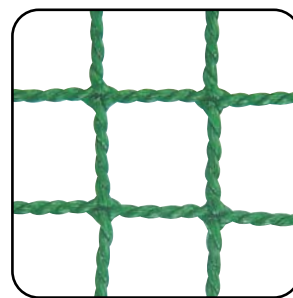

アイテム
NO.4

品番	KP-30A-32G		
目合・色	15mm角目/グリーン		
材質	ポリエチレン	線径・結節	φ2.0mm/無結節

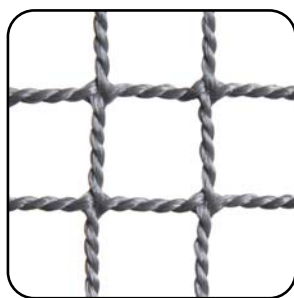

アイテム
NO.51

品番	KP-30A-32S		
目合・色	15mm角目/シルバー		
材質	ポリエチレン	線径・結節	φ2.0mm/無結節

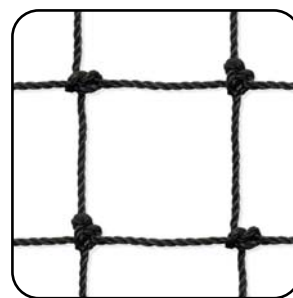

アイテム
NO.52

品番	KP-40M-12BK		
目合・色	20mm角目/黒		
材質	ポリエチレン	線径・結節	φ1.2mm/有結節

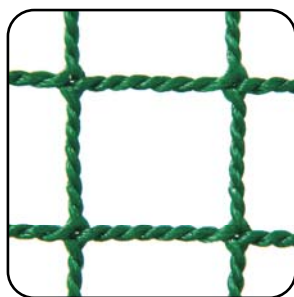

アイテム
NO.53

品番	KP-40A-32G		
目合・色	20mm角目/グリーン		
材質	ポリエチレン	線径・結節	φ2.0mm/無結節

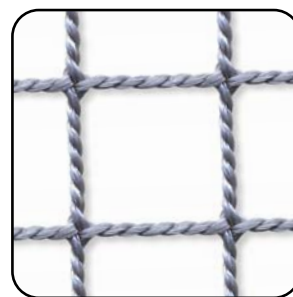

アイテム
NO.54

品番	KP-40A-32S		
目合・色	20mm角目/シルバー		
材質	ポリエチレン	線径・結節	φ2.0mm/無結節

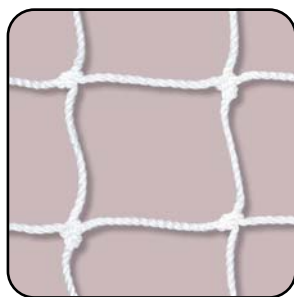

アイテム
NO.8

品番	KN-40M-21W		
目合・色	20mm角目/白		
材質	ナイロン	線径・結節	φ1.0mm/有結節

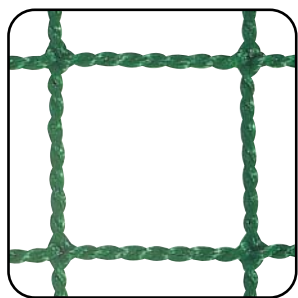

アイテム
NO.9

品番	KP-50A-36G		
目合・色	25mm角目/グリーン		
材質	ポリエチレン	線径・結節	φ2.1mm/無結節

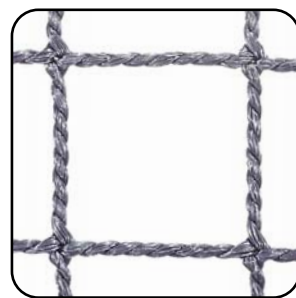

アイテム
NO.10

品番	KP-50A-36S		
目合・色	25mm角目/シルバー		
材質	ポリエチレン	線径・結節	φ2.1mm/無結節

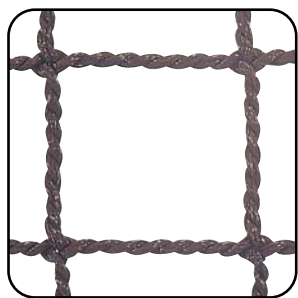

アイテム
NO.11

品番	KP-50A-36B		
目合・色	25mm角目/ブラウン		
材質	ポリエチレン	線径・結節	φ2.1mm/無結節

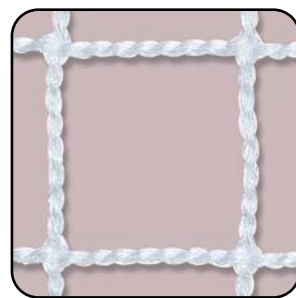

アイテム
NO.12

品番	KP-50A-36W		
目合・色	25mm角目/白		
材質	ポリエチレン	線径・結節	φ2.1mm/無結節

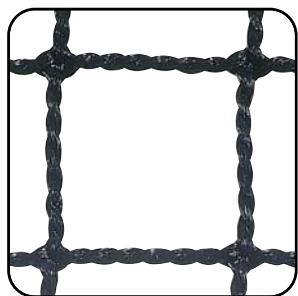

アイテム
NO.13

品番	KP-50A-36BK		
目合・色	25mm角目/黒		
材質	ポリエチレン	線径・結節	φ2.1mm/無結節

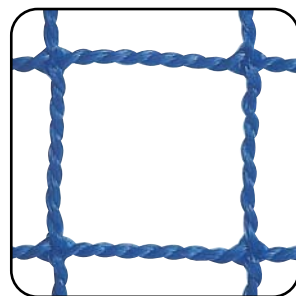

アイテム
NO.14

品番	KP-50A-36BL		
目合・色	25mm角目/青		
材質	ポリエチレン	線径・結節	φ2.1mm/無結節

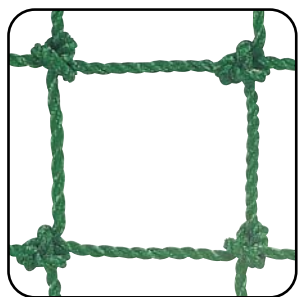

アイテム
NO.15

品番	KP-50M-30G		
目合・色	25mm角目/グリーン		
材質	ポリエチレン	線径・結節	φ1.9mm/有結節

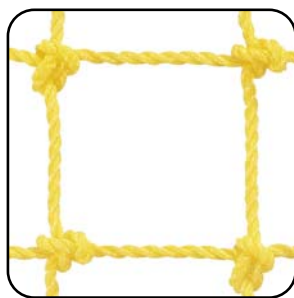

アイテム
NO.16

品番	KP-50M-30Y		
目合・色	25mm角目/黄色		
材質	ポリエチレン	線径・結節	φ1.9mm/有結節

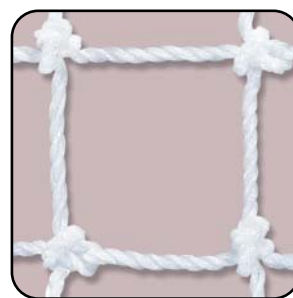

アイテム
NO.17

品番	KP-50M-30W		
目合・色	25mm角目/白		
材質	ポリエチレン	線径・結節	φ1.9mm/有結節



アイテム
NO.18

品番	KP-50M-30BK		
目合・色	25mm角目/黒		
材質	ポリエチレン	線径・結節	φ1.9mm/有結節

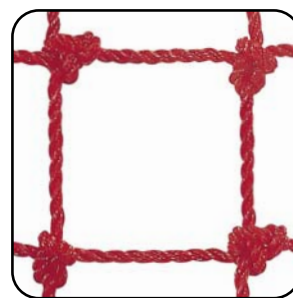

アイテム
NO.19

品番	KP-50M-30R		
目合・色	25mm角目/赤		
材質	ポリエチレン	線径・結節	φ1.9mm/有結節

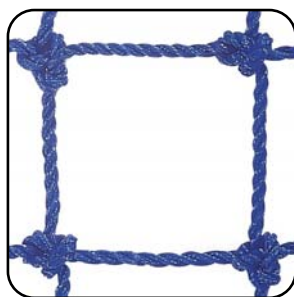

アイテム
NO.20

品番	KN-50M-30BL		
目合・色	25mm角目/青		
材質	ポリエチレン	線径・結節	φ1.9mm/有結節

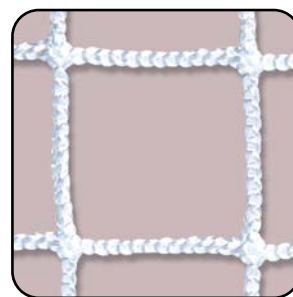

アイテム
NO.23

品番	KN-50R-48W		
目合・色	25mm角目/白		
材質	ナイロン	線径・結節	φ2.0mm/ラッセル

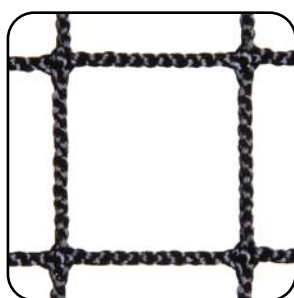

アイテム
NO.55

品番	KN-50R-48BK		
目合・色	25mm角目/黒		
材質	ナイロン	線径・結節	φ2.0mm/ラッセル

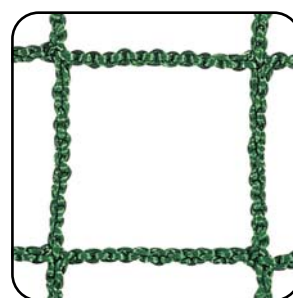

アイテム
NO.24

品番	KT-50R-5G		
目合・色	25mm角目/グリーン		
材質	ポリエステル	線径・結節	φ2.0mm/ラッセル

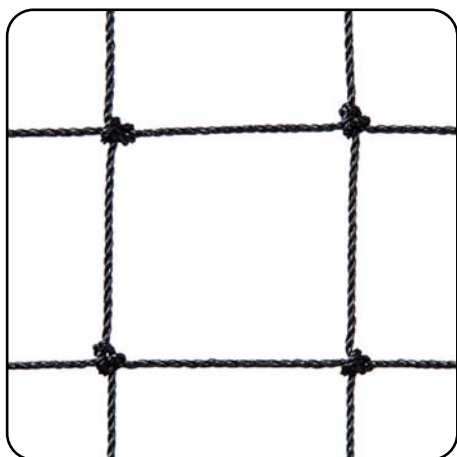

アイテム
NO.56

品番	KP-60M-12BK		
目合・色	30mm角目/黒		
材質	ポリエチレン	線径・結節	φ1.2mm/有結節

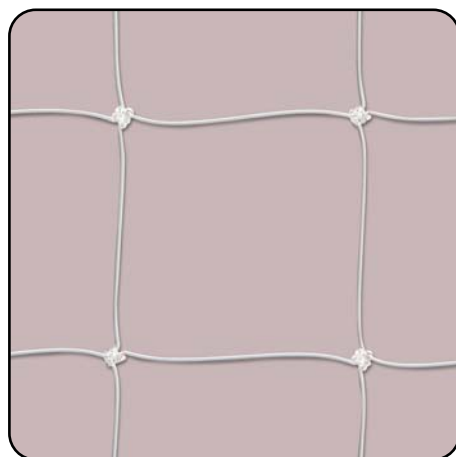

アイテム
NO.57

品番	KN-60M-1C		
目合・色	30mm角目/透明		
材質	ナイロンテグス	線径・結節	φ0.6mm/有結節

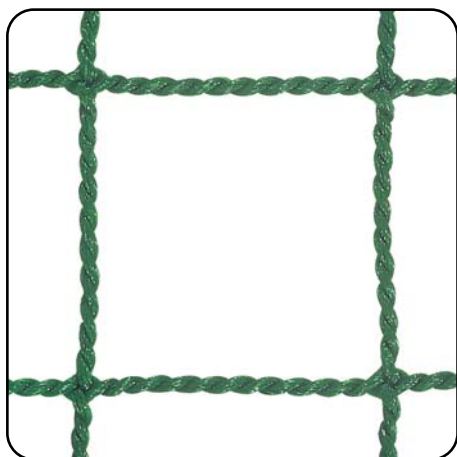

アイテム
NO.27

品番	KP-75A-44G		
目合・色	37.5mm角目/グリーン		
材質	ポリエチレン	線径・結節	φ2.3mm/無結節

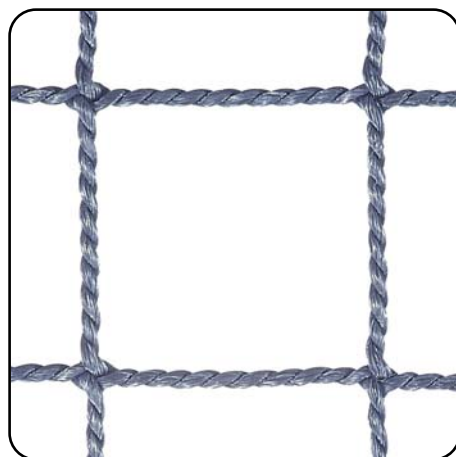

アイテム
NO.28

品番	KP-75A-44S		
目合・色	37.5mm角目/シルバー		
材質	ポリエチレン	線径・結節	φ2.3mm/無結節

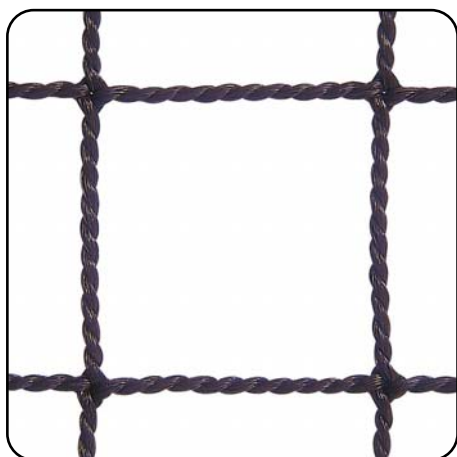

アイテム
NO.29

品番	KP-75A-44B		
目合・色	37.5mm角目/ブラウン		
材質	ポリエチレン	線径・結節	φ2.3mm/無結節

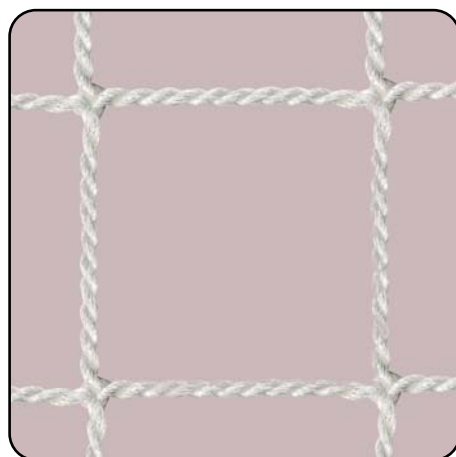

アイテム
NO.58

品番	KP-75A-44W		
目合・色	37.5mm角目/白		
材質	ポリエチレン	線径・結節	φ2.3mm/無結節

バードバリヤー「フラットサンプル原寸大」

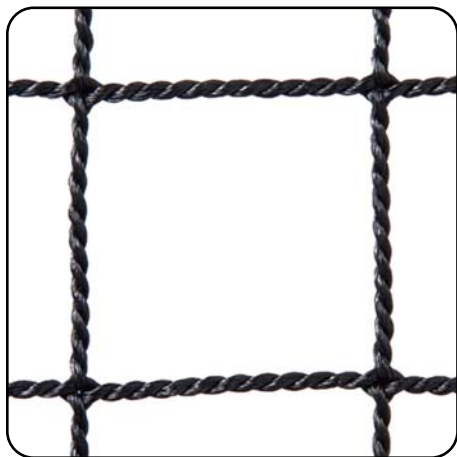

アイテム
NO.59

品番	KP-75A-44BK		
目合・色	37.5mm角目/黒		
材質	ポリエチレン	線径・結節	φ2.3mm/無結節

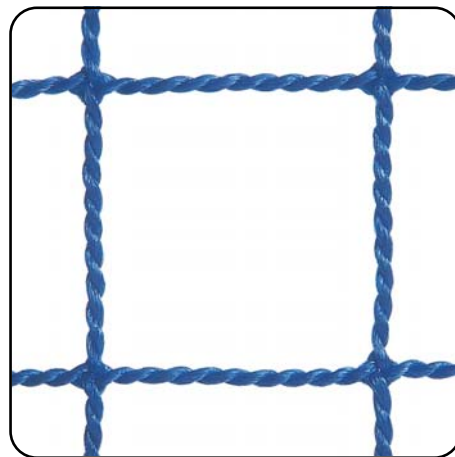

アイテム
NO.31

品番	KP-75A-44BL		
目合・色	37.5mm角目/青		
材質	ポリエチレン	線径・結節	φ2.3mm/無結節

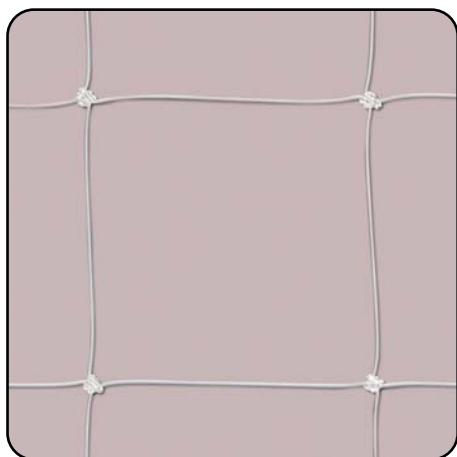

アイテム
NO.60

品番	KN-75M-1C		
目合・色	37.5mm角目/透明		
材質	ナイロンテグス	線径・結節	φ0.5mm/有結節

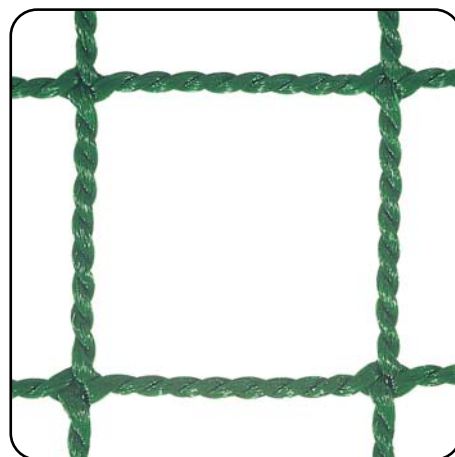

アイテム
NO.32

品番	KP-75A-60G		
目合・色	37.5mm角目/グリーン		
材質	ポリエチレン	線径・結節	φ2.8mm/無結節

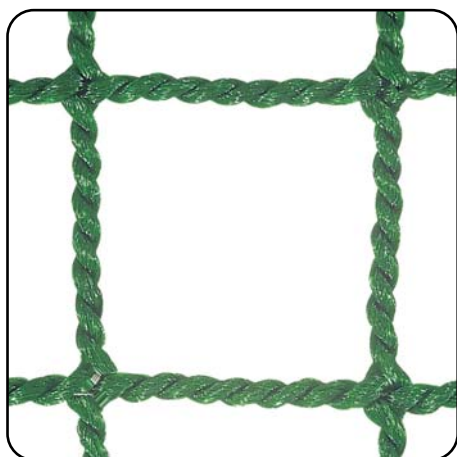

アイテム
NO.33

品番	KP-75A-90G		
目合・色	37.5mm角目/グリーン		
材質	ポリエチレン	線径・結節	φ3.5mm/無結節

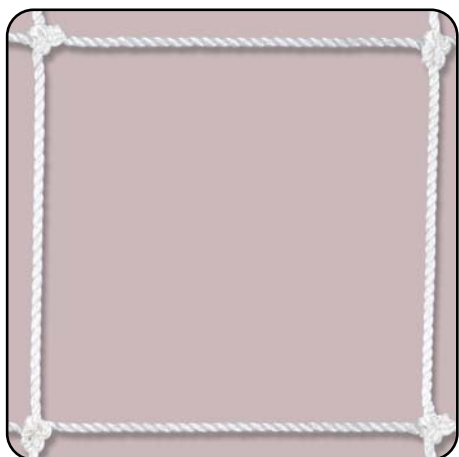

アイテム
NO.35

品番	KN-100M-30W		
目合・色	50mm角目/白		
材質	ナイロン	線径・結節	φ1.1mm/有結節

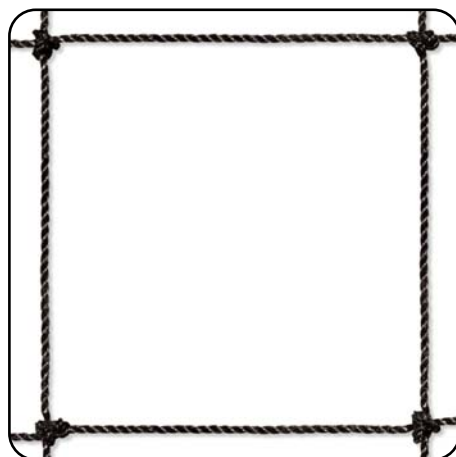

アイテム
NO.61

品番	KP-100M-12BK		
目合・色	50mm角目/黒		
材質	ポリエチレン	線径・結節	φ1.2mm/有結節

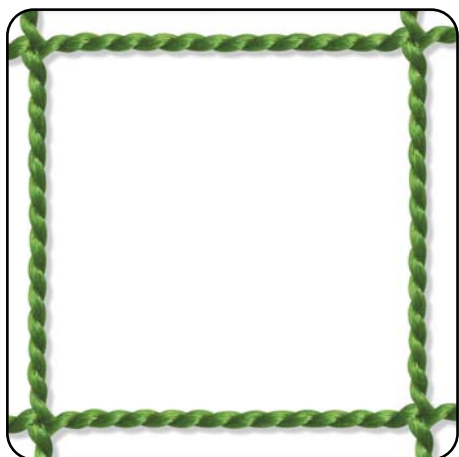

アイテム
NO.62

品番	KP-100A-50G		
目合・色	50mm角目/グリーン		
材質	ポリエチレン	線径・結節	φ2.5mm/無結節

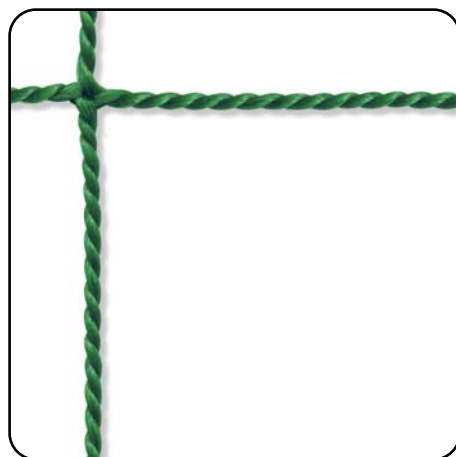

アイテム
NO.48

品番	KP-200A-44G		
目合・色	100mm角目/グリーン		
材質	ポリエチレン	線径・結節	φ2.3mm/無結節

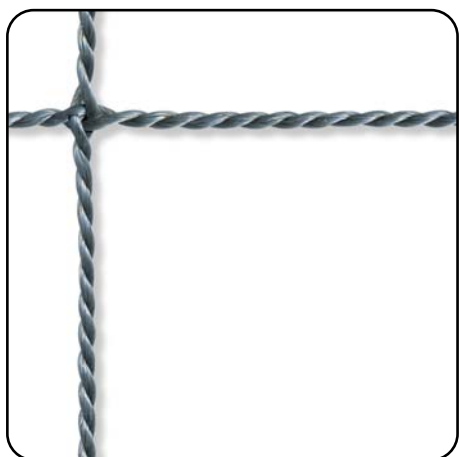

アイテム
NO.63

品番	KP-200A-44S		
目合・色	100mm角目/シルバー		
材質	ポリエチレン	線径・結節	φ2.3mm/無結節

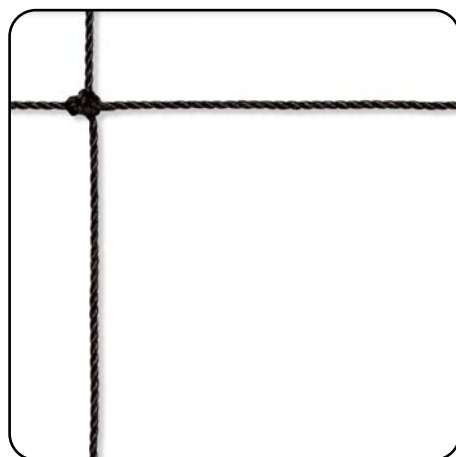

アイテム
NO.64

品番	KP-200M-12BK		
目合・色	100mm角目/黒		
材質	ポリエチレン	線径・結節	φ1.2mm/有結節

防災製品で安全を提供。

当社の防災ネットシリーズは
(公財)日本防災協会認定の防災製品です。

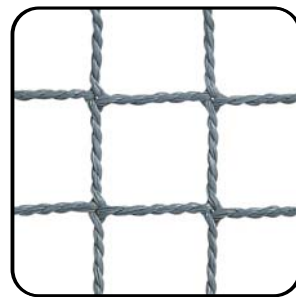

アイテム
NO.36

品番	KFP-30A-20GL		
目合・色	15mm角目/グレー		
材質	難燃ポリエチレン	線径・結節	φ1.6mm/無結節

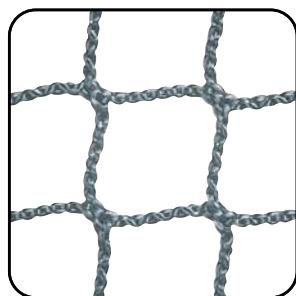

アイテム
NO.37

品番	KFT-30R-5GL		
目合・色	15mm角目/グレー		
材質	難燃ポリエステル	線径・結節	φ2.0mm/ラッセル

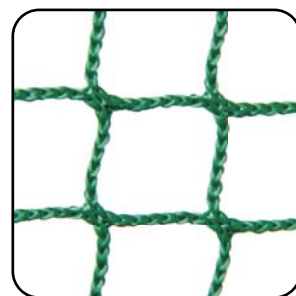

アイテム
NO.65

品番	KFT-30R-5G		
目合・色	15mm角目/グリーン		
材質	難燃ポリエステル	線径・結節	φ2.0mm/ラッセル

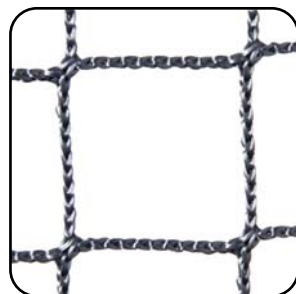

アイテム
NO.66

品番	KFT-50R-5GL		
目合・色	25mm角目/グレー		
材質	難燃ポリエステル	線径・結節	φ2.0mm/ラッセル

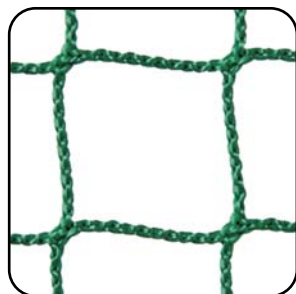

アイテム
NO.67

品番	KFT-50R-5G		
目合・色	25mm角目/グリーン		
材質	難燃ポリエステル	線径・結節	φ2.0mm/ラッセル

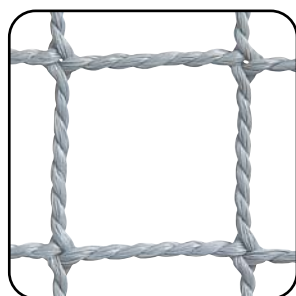

アイテム
NO.68

品番	KFP-50A-36GL		
目合・色	25mm角目/グレー		
材質	難燃ポリエチレン	線径・結節	φ2.1mm/無結節

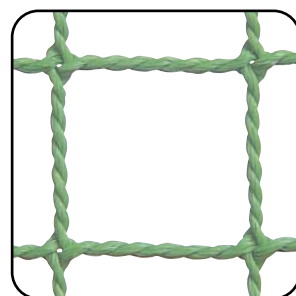

アイテム
NO.69

品番	KFP-50A-36G		
目合・色	25mm角目/グリーン		
材質	難燃ポリエチレン	線径・結節	φ2.1mm/無結節



● 認定ラベル

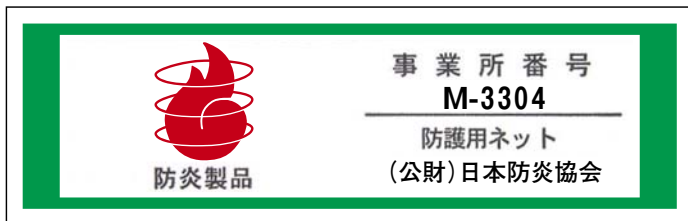

(財)日本防災協会認定の
防災製品ラベル付きです。
網地、縁ロープ、仕立糸素材、すべてが
防災性能を有していますから安心です。
(一部製品を除く)

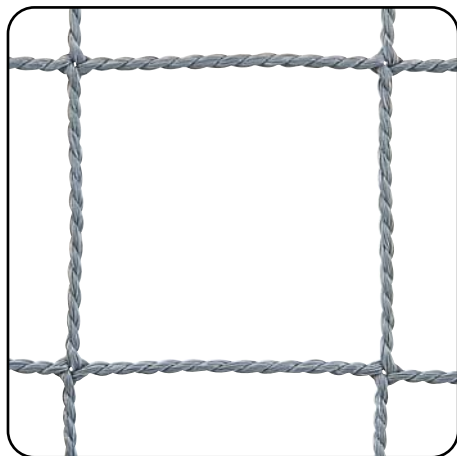

■ハト対策施工例

- ネットクランプ工法
- KFP-80A-30GL



アイテム
NO.42

品番	KFP-80A-30GL			防災 製品 
目合・色	40mm角目/グレー			
材質	難燃ポリエチレン	線径・結節	φ1.9mm/無結節	

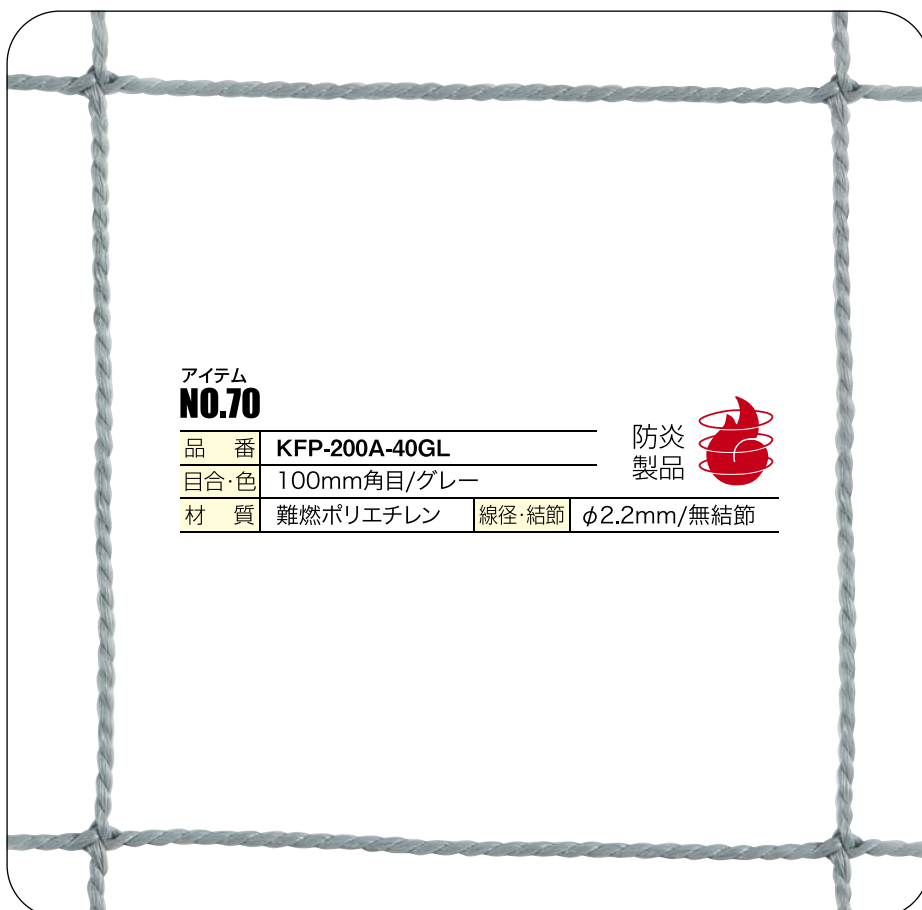

アイテム
NO.70

品番	KFP-200A-40GL			防災 製品 
目合・色	100mm角目/グレー			
材質	難燃ポリエチレン	線径・結節	φ2.2mm/無結節	

● 製品の色と寸法は印刷の都合により現品とは若干異なりますのでご了承ください。

極細景観型鳥害防止ネット ハイレンジャー®

目立たない景観型の鳥害防止ネット極細タイプ(約φ0.8mm)!! 超軽量で施工に負担がかりません。



特長

- 目立たない極細ブラック色採用。見た目で圧迫感がなく景観を損ないません。
- 超軽量で取扱いやすく施工に負担をかけません。
- 有結節により切れてもほつれないので切込み加工が容易です。

質量比較例

バードバリアー	ハイレンジャー
品番 KFP-30A-20GL 目合15mm (グレー) 143g/m ²	➔ B15タイプ 62g/m ²
品番 KFP-80A-30GL 目合40mm (グレー) 77g/m ²	➔ B40タイプ 19g/m ²

■製品仕様 [共通]

材質	ポリエチレン	
色	ブラック	
線径(約)	約φ0.8mm	
網糸の構成	2750T/1	
質量(約)	B15	62g/m ²
	B40	19g/m ²
結節形状	有結節	

目合15mm

■B-15 (目合15mm) 幅3mタイプ

品番	B-15-330
目合	15mm角目
寸法	幅3m×長さ30m
質量(約)	約5.6kg

■B-15 (目合15mm) 幅6mタイプ

品番	B-15-630
目合	15mm角目
寸法	幅6m×長さ30m
質量(約)	約11.2kg

※周囲は切りっぱなしです。

ネットカラーサンプル図 [原寸大]

鳥の種類に合せ2タイプ(目合い)から選択できます。



品番	目合い	用途
B15	15mm角	スズメ、セキレイなどの小型種に

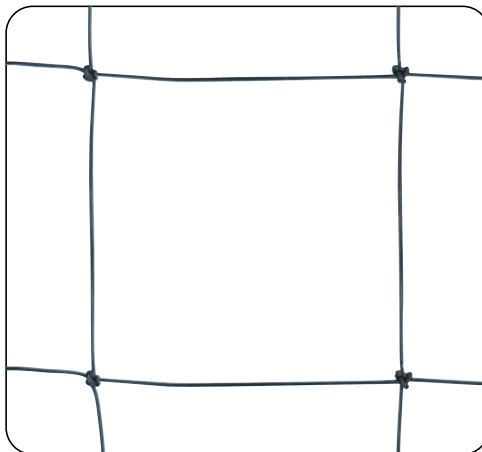

品番	目合い	用途
B40	40mm角	ハト、カラスなどの中型種の鳥に

目合40mm

■B-40 (目合40mm) 幅3mタイプ

品番	B-40-330
目合	40mm角目
寸法	幅3m×長さ30m
質量(約)	約1.7kg

■B-40 (目合40mm) 幅6mタイプ

品番	B-40-630
目合	40mm角目
寸法	幅6m×長さ30m
質量(約)	約3.4kg

※周囲は切りっぱなしです。

強力・難燃景観型鳥害防止ネット

スーパーハイレンジャー



耐久性UP、難燃性UPでさまざまな場所の鳩対策にご利用いただけます。

耐久性UP!!

撚り糸の使用により、ネットの強度が向上。当社比約1.6倍を実現しました。



頼れる防災性能

難燃ポリエチレンの採用により高い防災性を実現。広い範囲でご利用いただけます。



■製品仕様

目合	40mm
材質	難燃ポリエチレン
色	ブラック
線径(約)	約φ1.2mm
網糸の構成	440T/12
結節形状	有結節

目合40mm

■幅3mタイプ

品番	SH40-0321
目合	40mm角目
寸法	幅3m×長さ21m
質量(約)	約2.4kg

■幅6mタイプ

品番	SH40-0618
目合	40mm角目
寸法	幅6m×長さ18m
質量(約)	約4.0kg

※周囲は切りっぱなしです。

他サイズをご相談ください。

カラス、ハトなどに最適な目合です

カットできます

有結節でほつれないため、任意のサイズでカットしてご使用いただけます

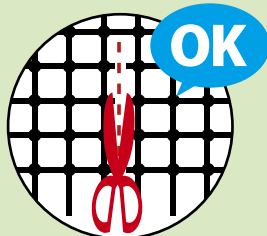

40mm×40mm目

美観を損ないにくい

線径約φ1.2mmの細さ。さらに黒色なので目立ちません。



ネット取付ロープ / ネット補修糸

●グリーン4φ 200m巻



●シルバー4φ 200m巻



●グリーン4φ (原寸大)



●グリーン6φ (原寸大)



●グリーン1.7φ 100m巻



ポリエチレン糸
約 100m巻 (150g)
太さ 1.7mm (400/30本)

●シルバー1.7φ 100m巻



ポリエチレン糸
約 100m巻 (150g)
太さ 1.7mm (400/30本)

■規格

品名	材質	色	線径	長さ
ネット取付ロープ	ポリエチレン	グリーン	φ4mm	200m巻
		シルバー	φ4mm	200m巻
		グリーン	φ6mm	200m巻
		シルバー	φ6mm	200m巻
ネット補修糸	ポリエチレン	グリーン	φ1.7mm (440T/30)	100m巻
		シルバー	φ1.7mm (440T/30)	100m巻

両面開閉型

ネット用ファスナー

球技場、獣舎などのネットの開閉に便利!

主な特徴

- スライダーが両側にある為、表と裏の両側から開閉できます。
- テープ部にネット取付け耳ロープを加工したことにより、現場で簡単に施工が可能です。
- ネット加工(ファスナー付)も受け賜わります。お気軽にご相談下さい。

■規格

品名	規格
ネットファスナー	L=1.0m
	L=2.0m

■材質

- スライダー：アルミダイキャスト
- エレメント：ポリアセタール
- テープ及び耳ロープ：ポリエステル(原着糸)
- カラー：黒

■詳細図

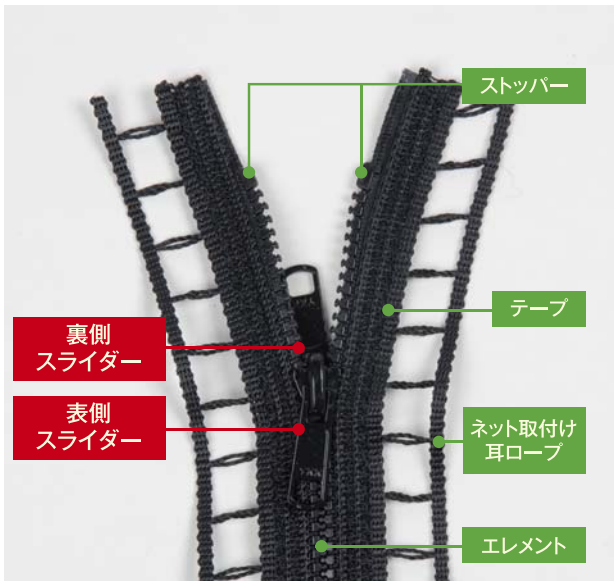

■寸法図(約mm)

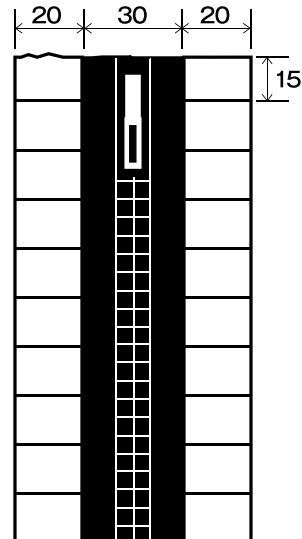

便利な表裏スライダー付き



■取付例

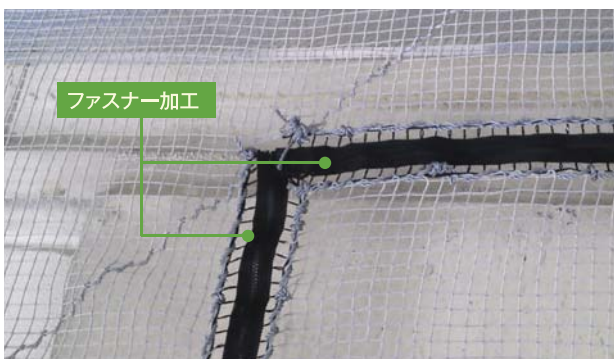

“スパイク式” 防鳥忌避材

トマレンジャー®

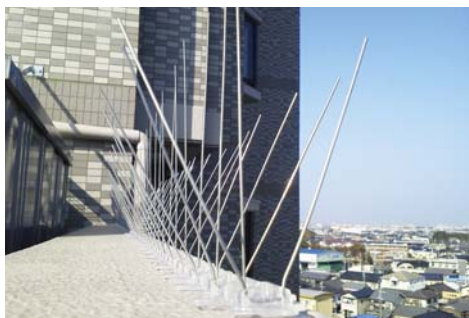

簡単施工の「トマレンジャーV-21型」は鳥の飛来・係留を防止するコスト・作業性・機能などに優れた防鳥システムです。

- 食品工場、穀物倉庫、マンション、オフィスビルなどのあらゆる建築物で鳩などがとまることもできないようにしてしまう防鳥システムです。
- 寺院や教会、文化遺産などにも景観を損なうことなく施工できます。
- 取り付け作業は簡単で、木材にはクギ又はネジで取り付けます。
- 大理石、ガラス、鉄、コンクリートには特殊専用接着剤を使用して取り付けます。

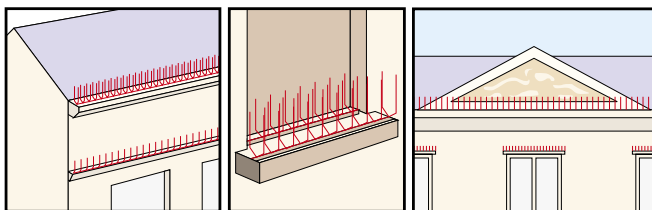

●使用例 ●使用例 ●使用例

■主な仕様(単位約mm)

台座寸法	幅40×長さ515×厚み2
取付穴	φ3.5×9ヶ所
取付穴ピッチ	ジョイント凸部側：56、ジョイント凹部側：46 中間：51 (7ヶ所)
スパイク径	約1.2
垂直スパイク寸法	約160
斜スパイク寸法	約110
斜スパイク幅寸法	約100
質量	約73g
材質	台座：ポリカーボネート スパイク：SUS304

■梱包形態

規格	入数	パッケージサイズ(約mm)
小箱	20本(10m分)	幅320×奥行550×高さ200
大箱(小箱が5個入り)	100本(50m分)	幅340×奥行560×高さ1,000

●接着剤も合わせてご用意ください。

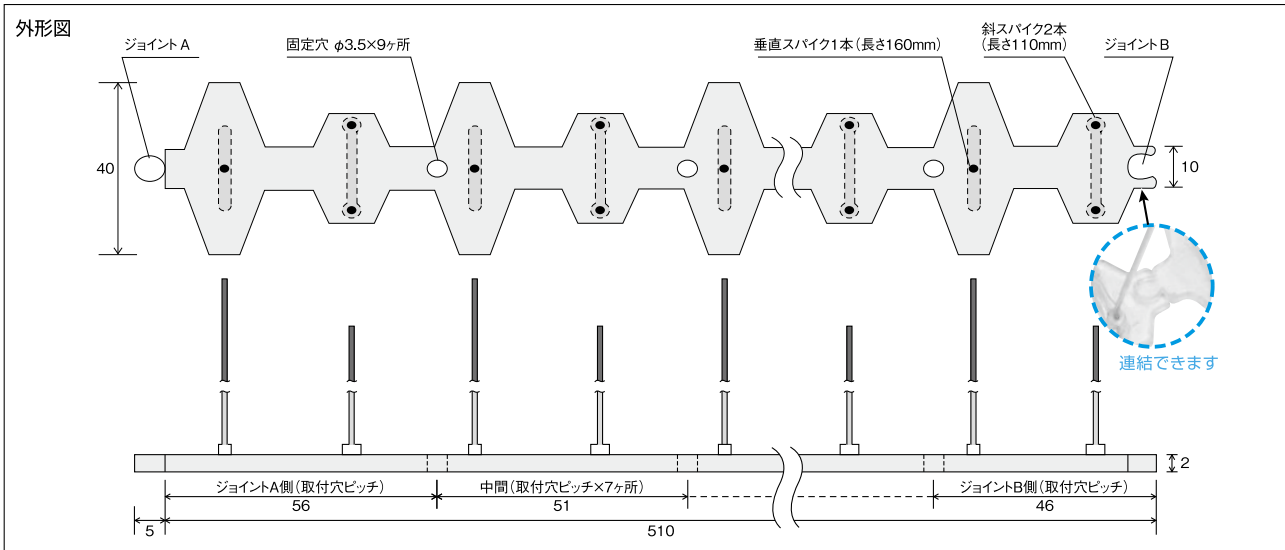
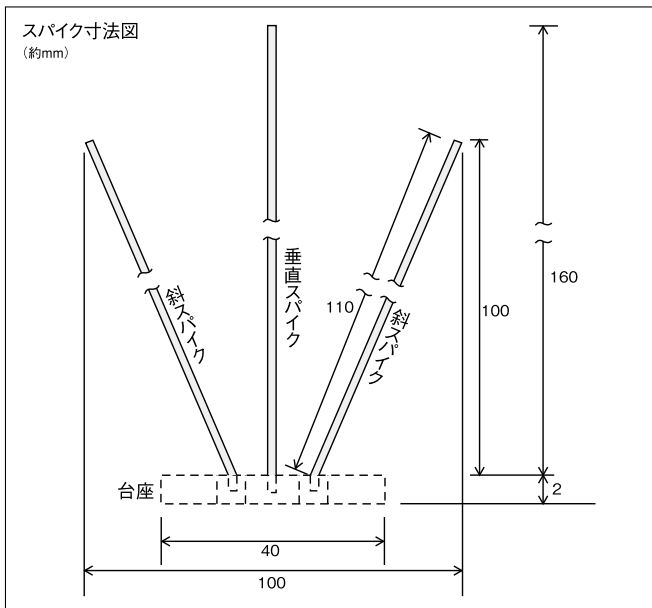

- 施工時および取扱い時にスパイクが顔や目に当たったりケガをする場合がありますので、防具を付けるか注意を促して作業してください。
- 固定穴を利用してビス止め施工をする際は、ビスを強く締めすぎると台座が割れる場合がありますので、締めすぎないようにしてください。
- 接着施工の場合は必ず、落下防止対策をしてください。

ハトよけジェルタイプ忌避剤 ハートジェル®

ハトの飛来場所に塗布するだけで
ハトが自然にいなくなります。
人にも環境にもやさしい
天然成分のジェルタイプです。

天然成分配合
ハトよけジェル



■規格

品番	容量	1ケース入数
HJ-100	285g入	24本入

●1本当たり（285g）施工目安 4～5m
※ご使用の際は別途コーキングガンが必要になります。

ハートジェルとは

ハトを含め鳥類はベトベトしたものを嫌う習性があります。本品はジェル状になっており塗布した場所へハトが飛来してもジェルが足や羽に付着しそれを取ろうとして口ばしで突つくと口に入ったり鼻に付着することにより嫌がります。つまり触覚、味覚、臭覚など複数の感覚に作用するため鳥の嫌がる忌避効果を発揮する商品です。

効果

- ①耐熱性、耐水性、耐寒性に優れ水に溶け出すことなく、-20℃から150℃の温度範囲で使用できます。
- ②触覚、味覚、嗅覚等複数の感覚に作用するため効果が長続きます。
- ③安全性が高く、動物を傷つけることはありません。
- ④市販のコーキングガンが使用出来るため、作業が簡単です。
- ⑤建物の美観を損ないません。

使用例

- ハトがよくとまる場所
- ビル・マンション屋上の棚や縁
- 倉庫のH鋼のはり
- ベランダの手摺の上

施工方法

あらかじめ施工前に飛来箇所の調査、確認を行って頂き塗布面の糞やほこりなどの除去を行って下さい。

- ① 施工箇所を清掃し場合によっては養生テープを貼って下さい。
- ② ハートジェルを10mm巾の波線状になるように塗布して下さい。
- ③ 施工完了。効果は一年以上持続します。

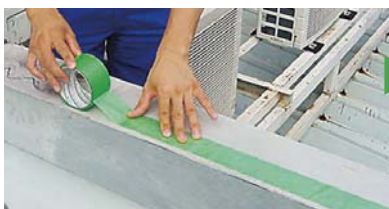

施工例



このベタベタした不快感と特殊成分がハトを寄せつけなくします。耐候性、耐熱性に優れ、効果は一年以上。塗布面が腐食することもあります。

家畜舎への野鳥や小動物などいたずら者の侵入を、軽量で丈夫、その上施工が簡単な“とりガード”でシャットアウト!!

硬質型野鳥侵入防止ネット とりガード

優れた作業性

- 軽量なので運搬や施工が楽にできます。ネットに剛性があるので、施工が簡単にできます。
- 建物の形状に合わせて、簡単に加工（カット・曲げなど）ができます。
- 縦横の糸が一体成形であり、加工部からの糸のほつれがありません。

優れた耐久性

- 耐久性に優れ、長期間野鳥の侵入防止効果を発揮します。
- ポリオレフィン樹脂を主原料としているので、アンモニアにおかされ難く、性能を持続します。

■簡単施工（取付け例）



■規格

材質:ポリプロピレン

品番	色	参考質量 (g/m ²)	糸の太さ (mm)		網目の大きさ (mm)		引張強度 (N/m)		幅×長さ (m)	梱包単位 (巻)
			縦糸	横糸	長さ方向	幅方向	タテ	ヨコ		
N2864	黒	240	2.0	2.5	20×21	1970~	1970~	1×100	1	
								1.5×80	1	
								2×50	1	
N2860	黒	160	1.5	1.8	20×21	1380~	1380~	1×100	1	
								1.5×100	1	
								2×100	1	

※記載値は基準値であり保証値ではありません。
※網目の大きさは、縦糸どうし、横糸どうしの糸の中心から中心の間隔です。
●上記規格品のみ対応となります。

■ネットサンプル図（原寸大）

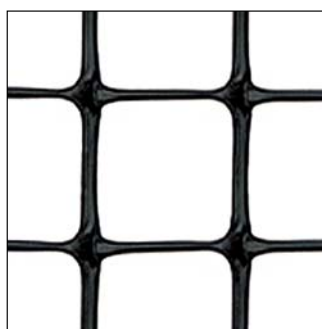

品番 N2864

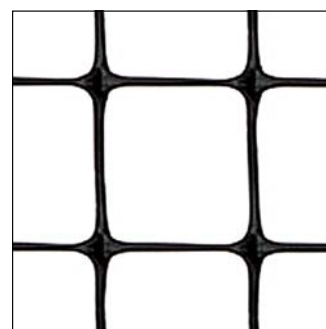

品番 N2860

カーテンレールKD-30



- ランナーの走行性と耐摩耗性のため、特殊樹脂を採用しました。
- 高い所にカーテンを設置する重たいカーテンや暗幕等でも開閉がスムーズです。

用途に合せ2種類の材質を用意しております。

アルミレール

絶対の自信と信頼のアルミ材と表面処理

- アルミ材の品質、強度、精度、仕上がりはもちろん、高度な表面処理加工による表面硬度、耐摩耗性、耐食性も抜群です。

スチールレール

強さと美しさを伴いつつ高級化粧鋼板を使用

- 独自の製膜技術を生かし、熔融亜鉛メッキ鋼板の表面に化粧樹脂層を強力に接着させた、鉄の強靱さと被膜の美しさを兼ね備えた、最高品質の化粧鋼板を使用しています。

■ブラケット取付間隔とカーテン適正重量表

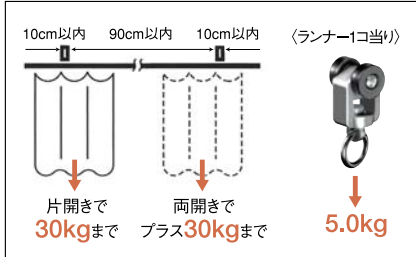

■レール断面図(mm)

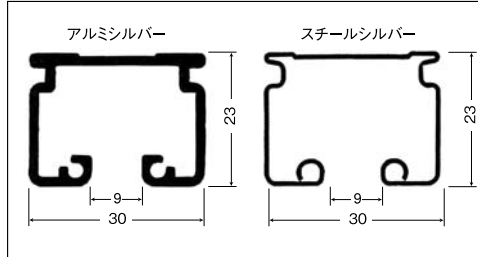

■レール規格表

品名	品番	長さ(m)
アルミシルバーレール	12L-20A	2.00
	12L-30A	3.00
	12L-40A	4.00
スチールシルバーレール	12L-20S	2.00
	12L-30S	3.00
	12L-40S	4.00

■取付寸法図(mm)

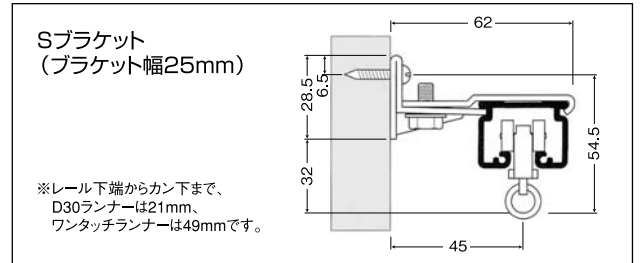
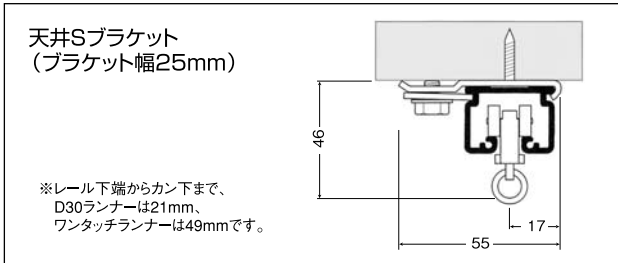

■部品一覧表

<p>●ワンタッチランナータイプ マグネットランナー (両開) (12Y23)</p>	<p>●ワンタッチランナータイプ 片マグネット ランナー(片開) (12Y33)</p>	<p>●ワンタッチランナー (12T12) PAT. (最大荷重5kg)</p>	
<p>●Sブラケット(12T41)</p>	<p>●天井Sブラケット (12T51)</p>	<p>●壁付ソケット (12T36)</p>	<p>●D30ランナー (12T11) (最大荷重5kg)</p>
<p>●キャップストップ (12T31)</p>	<p>●中間ストップ (12T39)</p>	<p>●ジョイント(12T61) (2本セット)</p>	<p>●継ぎバー(12T62)</p>
<p>●Uボルト付 天井ブラケット (12Y11) レールをパイプに取付ける場合に使用 ※パイプの径をご指示ください。 (28φ・35φ・43φ)</p>	<p>●クリップ付天井ブラケット (12Y15) レールを鋼材に取付ける場合に使用 ビスタイプ (クリップとブラケットをビスで取付) ※ブラケットの向きが360度自由に変えられます。</p>	<p>●クリップ付天井ブラケット (12Y16) レールを鋼材に取付ける場合に使用 溶接タイプ (クリップとブラケットを溶接)</p>	

ネットカーテン ネットBOXバー・ネット押えバー

機能性・操作性アップ。施工も簡単。防犯・防鳥ネットに! PAT.製品



製品特長

- ネット(網)を押える専用バーです。
- ネットを壁や天井に隙間なく簡単に納めることができます。
- レール、ポールと組み合わせることでシャッターの簡易代用品として使用いただけます。シャッターに比べ軽快に可動、施工性・操作性・コスト性に優れています。
- レールとの使用でネットの開閉がスムーズに行えます。
- 間仕切サイドポール【押えバータイプ】との使用で操作性がさらにアップ。MGベルトが上から下までピッタリくっつき見映えよくすっきり納まります。取手やロック、落とし等が簡単に取付け可能、使い勝手が抜群です。
- 間仕切ロック両開鍵掛穴付は両開の際、鍵をかけることが可能です。
- 【ネットBOXバー】は、先にバーのBOX部にネットを押し込んでから取り付けるのでさらに簡単に取付けできるようになりました。
- 工場の開口部やベランダ、ゴミ置場の防鳥ネット、店舗の防犯ネット、また防球ネット等様々な場所にお使いいただけます。

ネットBOXバー、間仕切ポール【押えバータイプ】組立図

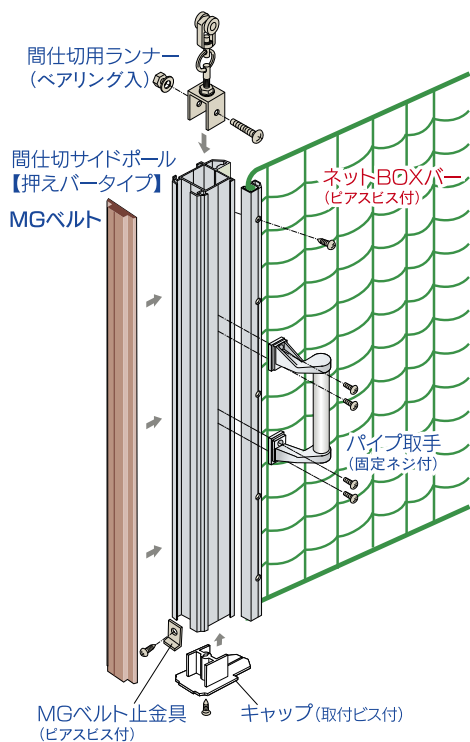

ネットBOXバー寸法図 (mm)

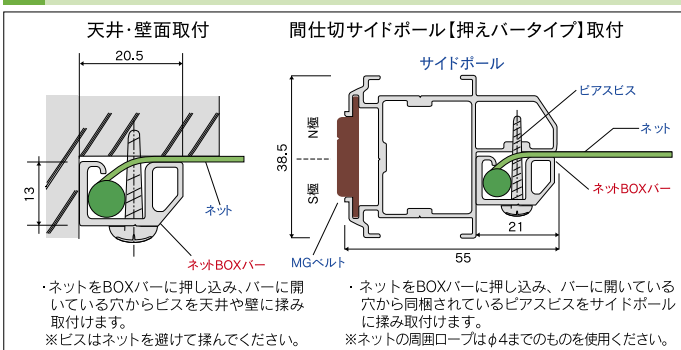

ネット押えバー寸法図 (mm)

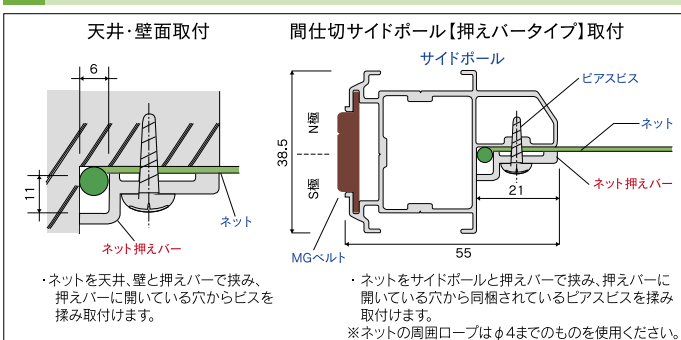

ネットBOXバー、間仕切ポール【押えバータイプ】取付図

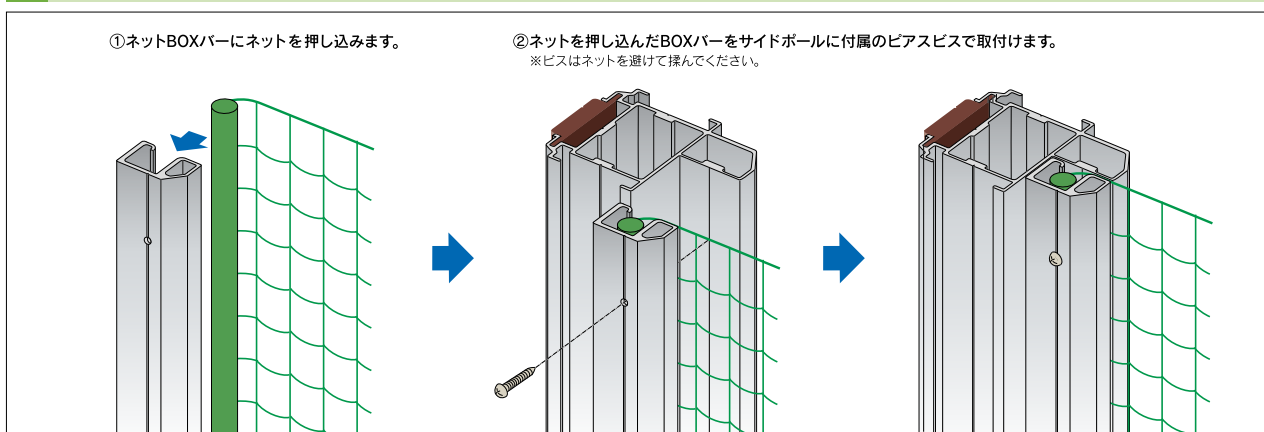

取付け用施工部材

タップスター

- インパクトドライバーでスピーディー＆確実な施工
- 端部・仕上材が割れにくい
- 施工後も高さ調整が可能（不陸調整機能）
- 隅部、天井部の施工も簡単
- アンカー取り外し可能

施工手順

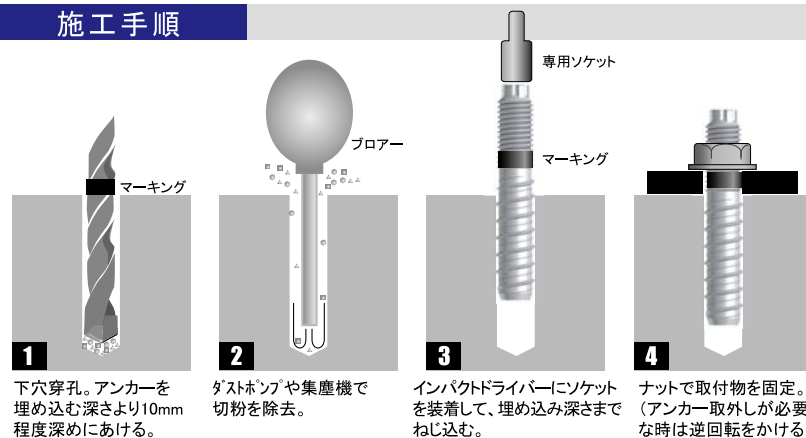

サイズ	品番		寸法(mm)					取付物 厚み(最大)	ドリル径 (mm)	最大荷重(コンクリート強度24N/mm ²)		
	鋼製	ステンレス製	全長	ミリねじ長	ワッシャー外径	ナット二面幅	アンカー径			埋込深さ(mm)	引抜(kN)	せん断(kN)
M6 × 45	TP645	STP645	45	15	14	10	6.5	5	5.5	30	6	7
M8 × 50	TP850	STP850	50	20	18	12	8.5	5	7.5	35	9	14
M10 × 60	TP1060	STP1060	60	20	22	TP17 STP14	10.5	5	9.5	45	15	22
M12 × 60	TP1260	STP1260	60	20	25	19	12.4	7	11.0	40	10	24

●寸法(全長は先端凸部を含まない。)

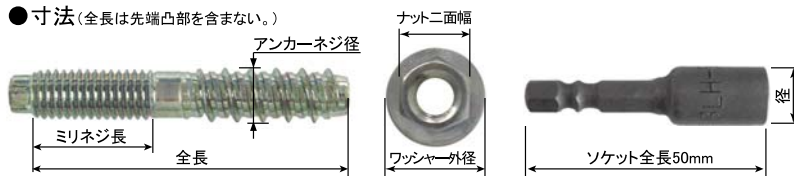

専用 タップスターソケット BLH 単位:mm

サイズ	ソケット品番	径	全長
M6	BLH-3S	8.5	50
M8	BLH-4S	10.0	50
M10	BLH-5S	12.0	50
M12	BLH-6S	13.5	50

アイナット



■外形図

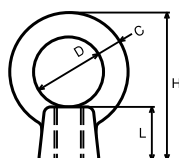

■規格〔材質/スチール〕(ステンレス製も対応できます)

(mm)

品番	ネジ径	C	D	H	L	自重(kg)	使用荷重(kg)
M-6	6	5	14.5	24.3	11	0.02	40
M-8	8	6.3	20	27.3	12	0.03	80
M-10	10	8	25	33.5	15	0.067	150
M-12	12	10	30	42	19	0.123	220
M-16	16	12.5	35	49	23	0.235	450

ワイヤーロープ

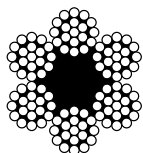

構成6×19
19本線6より中心繊維

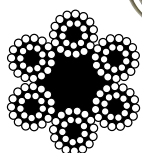

構成6×24
24本線6より中心および
各ストランド中心繊維



■規格〔材質/スチール〕(ステンレス製も対応できます)

品番	ロープ径	切断荷重	自重(200m当り)
4-6×19	4mm	8.62KN(0.88tf)	11.4kg
6-6×19	6mm	17.06KN(1.74tf)	24.0kg
9-6×24	9mm	31.96KN(3.26tf)	50.0kg

ワイヤークリップ



※ステンレス製も
対応できます。



マリヤール製

■規格〔材質/マリヤール製〕

品番	使用ワイヤー径	自重(kg)
TM-5	4~5mm	0.024
TM-6	6mm	0.043
TM-9	9mm	0.118

ネットクランプ

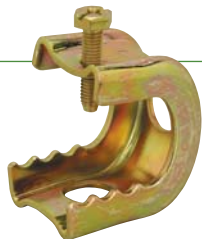

■外形図

六角ボルト
(くぼみ先)

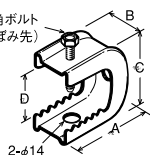

7W型
六角M8×60
(くぼみ先)

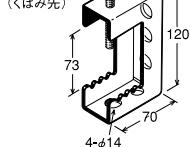

■規格/外形寸法(mm)〔材質/スチール〕(ステンレス製も対応できます)

品番	適合フランジ厚	A	B	C	D	六角ボルト	
1S型	3~12	40	27	37	13.5	M6×25	
1型	3~16	46	34	42	17		
1W型	9~24	46	34	50	25	M8×30	
2W型	17~32	60	40	64	33		
3W型	17~45	72	39	80.5	47	M8×45	
7W型	40~70	外形図参照					

ワイヤークランプ



K-1



K-2

■外形図

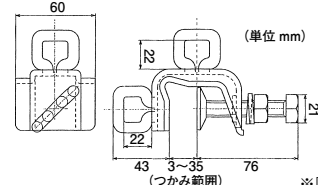

(単位 mm)

※図面は K-2 型です
(つかみ範囲)

■規格〔材質/ステンレス〕

品番	適合フランジ厚	ネジ径	自重
K-1	3~35mm	W1/2	0.39kg
K-2			0.43kg

アルミフラットバー



■規格〔材質/アルミ〕

品番	厚み×巾×長さ
ALFB-20	2mm×20mm×2m

すき間ガードネット (トリカルネット)



N-29



N-34

■規格

品番	目合い	幅×長さ
N-29	25mm角目	1m×50m
N-34	34mm角目	1m×50m

ネット取付け 工法例

取付けに必要な部材も用意して一貫施工をサポートしております。
是非ご下命ください。

アンカー&ワイヤー工法 (基本工法)

コンクリート面に金属系アンカーを打ち込みアイナットをネジ込みます。そこからワイヤーロープを張り、ネットをワイヤーロープに編み込みます。この工法は、枠組みを事前に作る必要がありません。現場にて下地や施工箇所に応じてフレキシブルに対応できるばかりでなくワイヤーロープに編み込む事によって、ネットの張力が全体的に均等にかかりますので、仕上がりが美しく長期間張り替えることなく効果が持続します。

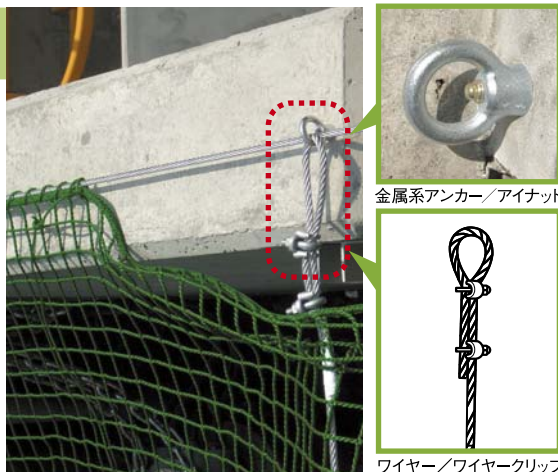

ネットクランプ工法

主にワイヤーロープを使用しにくい場所に使用します。
取付下地がH鋼やC鋼の場合にネットクランプで直接ネットを挟み込み固定します。

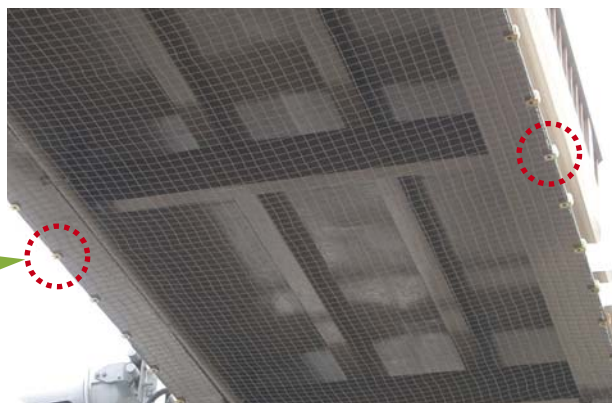
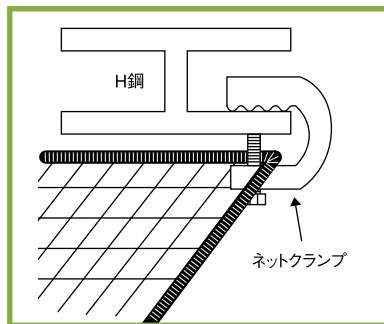

ワイヤークランプ工法

H鋼などからワイヤーを持ち出す場合に使用します。
基本的にはアンカー&ワイヤー工法と同じです。

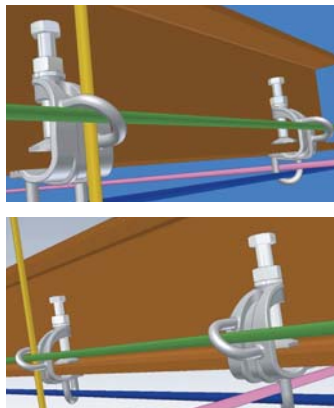

(イメージ図)

ワイヤーリング工法

アンカーまたはフラットバーなどでの取付けができない場合に、ネットの端部に付いているリングにワイヤーロープを通して固定します。(リング取付け加工も製作可能です。)

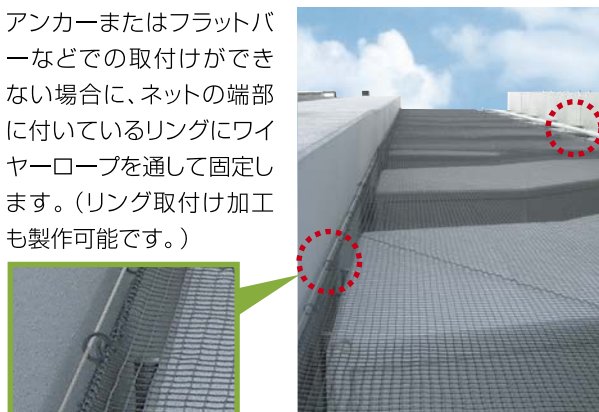

フラットバー工法

下地がALCや鋼板等の場合に使用します。
フラットバーにてネットを押え、ビス止めします。

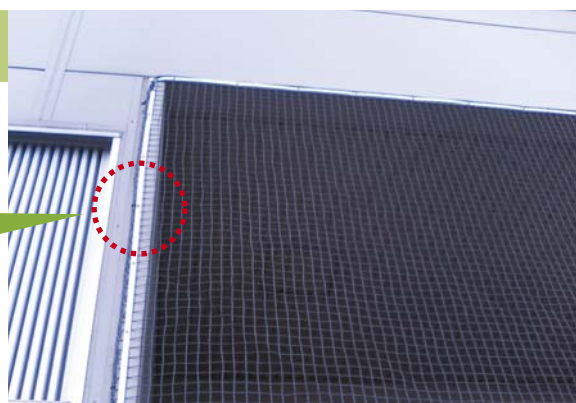

トリカルネット工法

施工場所が狭い所やスキ間を防ぐ場合に使用します。
フラットバーにてビス止めしたり、ネットクランプで固定したりします。



カーテン工法

●カーテンレール式

「カーテンレールKD-30」を使用します。詳細は本カタログ19ページをご覧ください。



●カーテンワイヤー式

ネットにリングを取付け、ワイヤーロープを通してカーテン状に開閉し使用します。(リング取付け加工も製作可能です。)



切り込み工法

ネットを張る位置に配管や電灯、火災報知器など障害物がある場合に使用する工法です。ネットに切り込みを入れて、両側から障害物を挟み込み、周囲をロープで結束します。

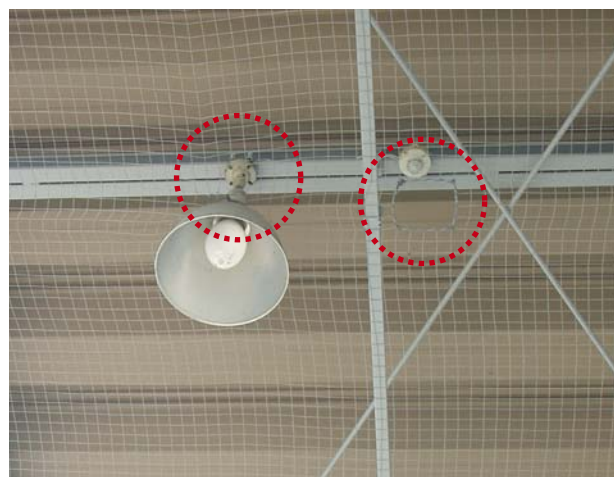

ネットファスナー工法

スライダーが両側にあるため、表と裏の両側から開閉できます。
テープ部にネット取付け耳ロープを加工したことにより、現場で簡単に施工が可能です。

■取付例

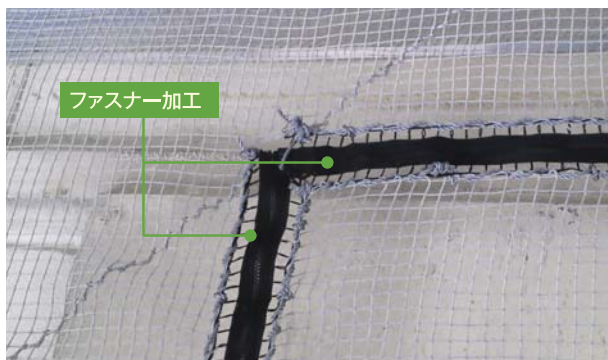

当社は数多くの実績と信頼に答えています。

マンションのネット施工

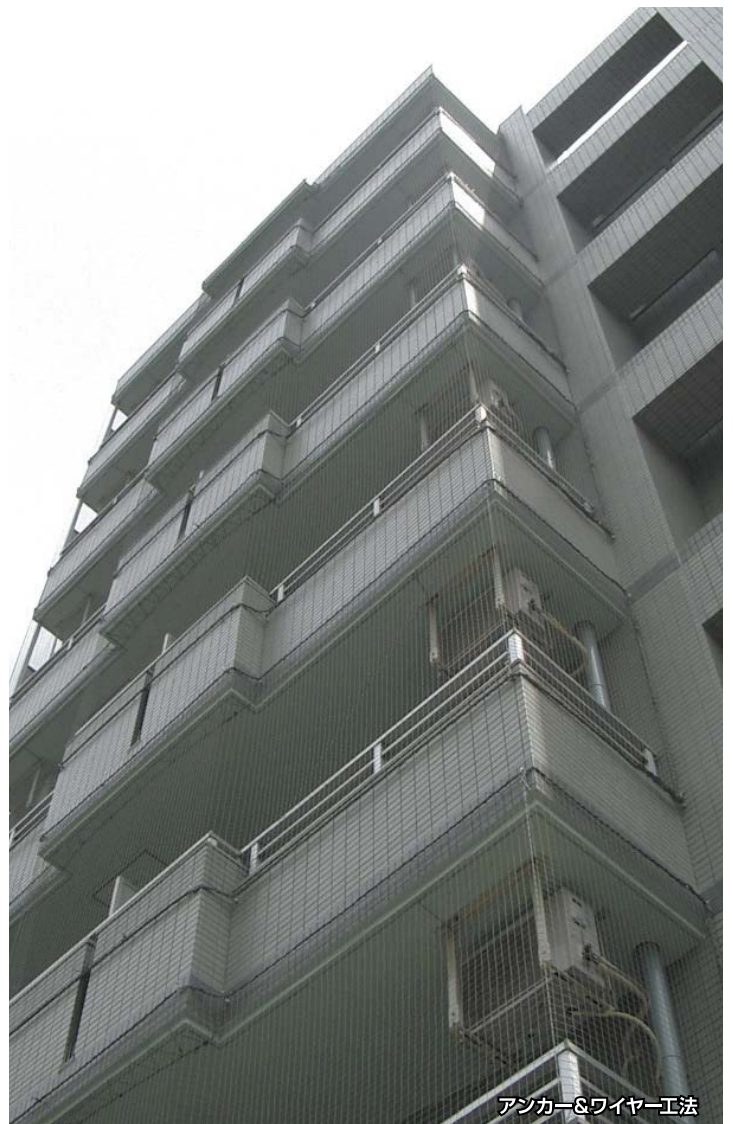

高架水槽のネット施工



高架橋・歩道橋のネット施工



物流倉庫のネット施工



その他のネット施工



シティーホテル屋上の防鳥に
アンカー&ワイヤー工法



マンション吹抜けの防鳥に/
アンカー&ワイヤー工法（一部脱着式）



ネットクラシブ工法+切り込み工法



寺院の防鳥に/フラットバー工法



ワイヤークランプ工法+切り込み工法



防鳥スパイク「トマレンジャーV21型」施工

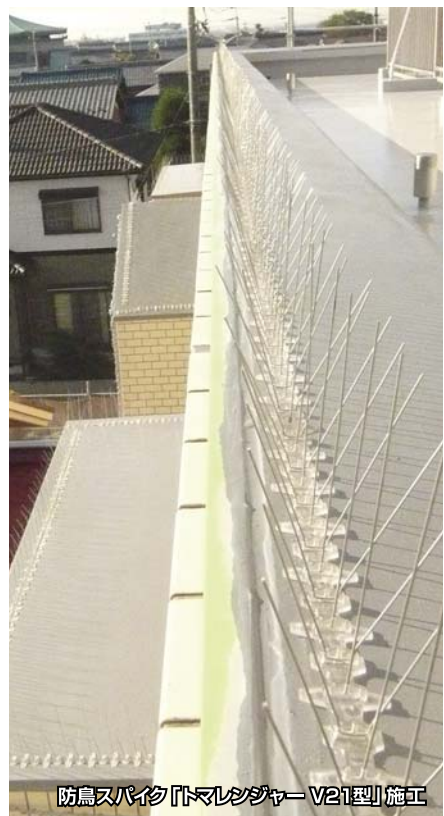

防鳥スパイク「トマレンジャーV21型」施工



防鳥スパイク「トマレンジャー」施工



防鳥スパイク「トマレンジャーV21型」施工

簡易組み立て式 ハト捕獲器

ハトポツ捕[®]1号

ハトは法律により原則として捕獲が禁止されています。しかし近年はハトの住む環境の変化や豊富な食べ物により都会や人の集まる所を中心に個体数が年々増加し、それによる糞公害が人への病原菌の媒介や建造物の劣化を進める原因となっています。

「ハトポツ捕1号」はこの問題解決に、ハトを安全にキズつけることなく捕獲できる簡易組み立て式のハト捕獲器です。

■特長

- 軽量のため持ち運びが容易（軽自動車でも運搬できます）。
- 付属のナイロンバンドで簡単に1人でも組立てできます。
- 本体は亜鉛メッキ加工品です。
- オプションにて「雨よけカバー」もご用意しております。

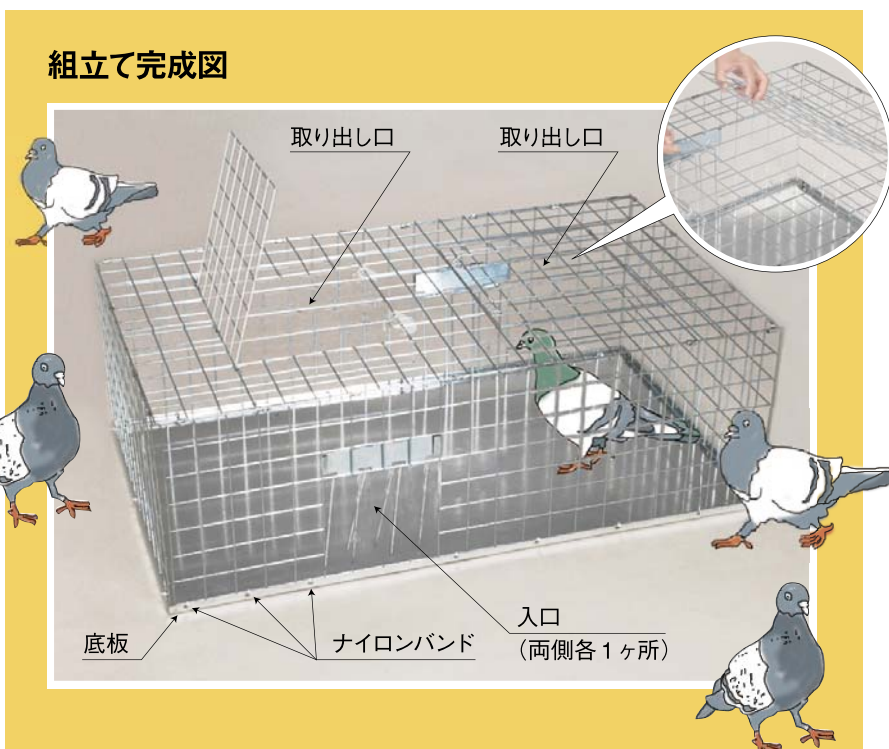

組立方法

荷姿

①パッケージ寸法
幅1000×奥行600×高さ50（約mm）

底板

②梱包内容

③本体部分を上に引き、底板の内枠内に
入るように展開してください。

④底板の枠に開いている穴に付属のナイロン
バンドで本体を四方向、固定してください。

⑤組立て完了。エサを入口の内側に撒き、
補給水をカゴ内に設置してください。

⑥オプション 必要に応じてオプション
の「雨よけカバー」をご利用ください。

品名	ハト捕獲器「ハトポツ捕1号」
材質	鉄（亜鉛メッキ仕上）
質量	6.2kg
対象鳥	鳩（ドバト等）
組立て寸法（約mm）	幅960×奥行560×高さ320
付属品	ナイロンバンド
オプション：雨よけカバー	生地：ポリエステル 色：ODグリーン

⚠ 注意事項 下記注意事項を厳守してください

- ハト以外の捕獲目的には絶対に使用しないでください。
- ハト以外の保護動物を誤って捕獲した場合は速やかに放してください。
- 有害ハト駆除の捕獲を目的とし「市町村への許可の申請」および捕獲免許が必要です。
- 幼児や子供、ペット等が近づく場所での設置は避けてください。
- 設置、組立ての際は、十分に注意を図り手袋などの着用をお願いします。

サンプルネット FAX依頼書

FAX番号

052-451-8206



クテーク株式会社 宛

〒453-0016 名古屋市中村区竹橋町21-4

日付 年 月 日

貴社名				ご担当者名	
ご住所					
T E L				F A X	
ネットの 種類	①アイテムNo.		品番		
	②アイテムNo.		品番		
	③アイテムNo.		品番		
	④アイテムNo.		品番		
	⑤アイテムNo.		品番		
防鳥したい 種類	①ハト ②スズメ ③カラス ④ムクドリ ⑤ヒヨドリ ⑥その他()				
ネットにて防鳥を お考えになられている場所について	()	①屋外(雨・風・紫外線の影響のある場所 軒先含む)			
	()	②屋内(建物の中など 上記以外の場所)			
その他ご自由にご記入ください。					

バードバリアー®のご注文に際して

“バードバリアー”（ネット）のお見積又はご注文に際しては下記の事項をご確認下さい。

■ ネット網目のご選択に際して

- スズメ・ツバメなど小さい鳥には目合15mm以下をお奨めします。
(25mm目合をご使用ですと入る可能性があります)
- ハト・カモメなどの中型の鳥には目合40mm以下をお奨めします。
- カラスなど大型の鳥には目合100mm以下をお奨めします。

ネットは全て受注生産品です。
下記事項をご指定下さい。

① ネットの「品番」又は
「フォトサンプルのアイテムNO」を
ご指示下さい。

② ネットの寸法(幅×長さ)をご指示下さい。
(差支えがなければ施工図をご出図下さい)
※幅30m×長さ100mの1枚物のネットも製作可能です。

③ ネットの加工について

ネットの周囲加工(角目仕立)

標準仕様は下図の様な加工となります。

周囲ミシン加工(ロープ芯付き)

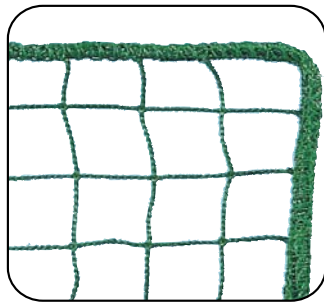

その他の仕様については
お問合せください。

ネットのリング取付け加工

- カーテン式でご使用の場合は上部にリングを取付け致します。
- ワ이어リング式でご使用の場合は周囲にリングを取付け致します。

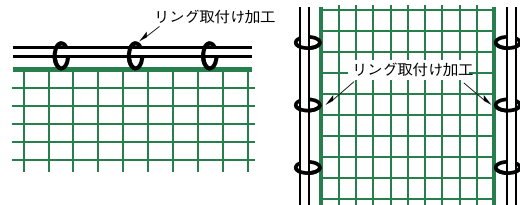

ネットの変形加工

- ネットの変形加工をご希望の場合は「加工図」をご出図下さい。
(加工方法についてはその都度ご確認が必要となります)

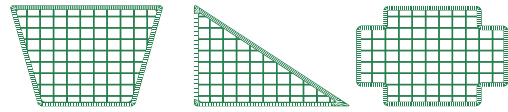

※三角形、台形、円形、多角形などや切り込み加工も製作可能です。
但し、ミシン加工ができない場合は手かがり加工となります。

ネットの継ぎ目について

- ネットの原反は製造上菱目形状(図①)で生産されます。
角目仕立の場合は、アイテム種類と製品サイズによって継ぎ目(図②)が入る場合がありますが強度的には全く問題ありません。あらかじめご了承ください。

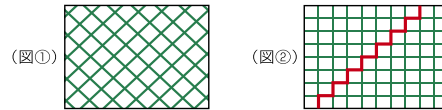

④ 角目仕立てネットの納入形状について

- 角目仕立てによるネットの納入形状はA・D方向に伸ばし、束ねた状態にて納入致します。

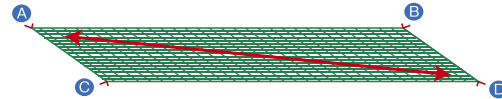

- ご使用になる際はC・B方向に2人で引っ張って伸ばし、流れのクセを取って下さい。

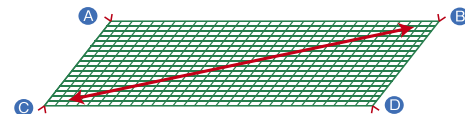

- 四隅がわかりにくい商品には目印紐が付いています。

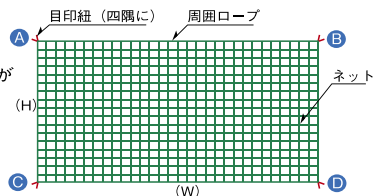

⑤ ネットの施工について

- 当社では取付工事も受け承っております。数多くの実績とノウハウを有しておりますのでお問い合わせ下さい。
施工用部材も各種取扱っております。カタログご参照下さい。
(記載以外の部材も取扱っております)お問い合わせ下さい。

⑥ その他の事項について

- ネットをかや式仕様でご使用の場合にも特殊加工にて承ります。
- 鳥は少しの隙間からでも侵入します。施工が難しい箇所にはスキ間ガードネットを用意しております。

ネットサンプルおよび加工、見積、ご注文などは30ページFAX依頼書をご利用ください。

●本ガイドの記載事項は、予告なく変更する場合がありますのであらかじめご了承ください。●製品の色は印刷の都合上現品とは若干異なりますのでご了承ください。

ご用命は

K **KLARK** **クラーク株式会社**

〒453-0016 名古屋市中村区竹橋町21番4号
産業資材営業課: TEL(052)451-8151 FAX(052)451-8206
工事営業課: TEL(052)451-8168 FAX(052)451-8206

ホームページ <http://www.klark.co.jp>

e-mail info@klark.co.jp



ISO9001
認証取得

頒布価格
1,080円
(本体価格1,000円)